

LE SNIPER FOREX



**Techniques de
day trading
pour obtenir
environ 80%
de taux de
réussite sur les
devises.**

**PAR
CHARLES
DEREEPER**

www.edouardvalys.com

Le Sniper **FOREX**

Par Charles Dereeper

Copyright – mars 2007, Edouard Valys Éditions
115 rue de l'Abbé Groult, 75015 Paris

Adresse site Internet : www.edouardvalys.com

La loi du 11 mars 1957 interdit des copies ou reproductions destinées à une utilisation collective. Toute représentation ou reproduction intégrale ou partielle faite par quelque procédé que ce soit, sans consentement de l'auteur ou de ses ayants droit, est illicite et constitue une contrefaçon sanctionnée par les articles 425 et suivants du Code Pénal.

ISBN : 978-2-915401-18-9

Chapitre

1

80% de taux de réussite ! Il a perdu la tête cet homme-là...

C'est à peu près en ces termes que je jugerais le bonhomme si je découvrais un PDF se vantant d'un tel programme.

Heureusement pour ma défense, j'ai un joker ! Je pourrais vous dire que je possède un compte chez le courtier www.interactivebrokers.com (et un autre chez RealtTimeForex.com) et que je parviens à ce type de résultat, mais certains d'entre vous continueraient de me soupçonner de malfaçons !

Mon joker est le suivant : suite à la rédaction d'un livre de témoignages sur les pratiquants Forex (dont le nom est « Découvrir le Forex auprès des meilleurs intervenants »), je me suis inscrit au concours de trading organisé par RealTime Forex et le magazine mensuel Capital (lors de la

session numéro 4, qui a démarrée début octobre jusqu'à fin décembre 2006), en utilisant mon vrai nom et non un pseudo. Et j'ai fait des copies écran.

La manifestation étant transparente et accessible à tous, il va donc vous falloir admettre que ce que je vais vous expliquer dans les pages suivantes, je l'ai avant tout mis en œuvre dans la réalité et cela a payé ! J'ai fini 57 ème sur plus de 6 000 joueurs avec +86% de gains en trois mois. Je reviendrai plus tard sur ce sujet.

Ce PDF, je l'ai rédigé comme j'aimerais que les livres techniques soient écrits, à savoir, composés d'un concentré de solutions à des problèmes énoncés clairement et une lecture synthétique par thèmes, le tout, sans aucun bla bla inutile de remplissage !

Rentrons dans le vif du sujet sans plus tarder !

Chapitre

2

L'affichage des cours et les aspects informatiques : 4 écrans sinon rien...

Quelles devises je travaille ?

Je me représente les devises sous forme de triangle et ne sépare donc jamais l'EUR/USD de l'EUR/YEN et de l'USD/YEN. **Je ne m'intéresse pas aux devises exotiques pour du day trading ;** uniquement à ces trois principales paires.

Avantage, les frais de spread sont généralement les plus compétitifs chez les courtiers, car il s'agit des principales devises échangées dans le monde.

Cet aspect est très important. 2 pips pour chaque prise de position est en effet déjà très pénalisant en soi. Il implique de devoir chasser des mouvements de 10/15 pips.

Quel matériel informatique j'utilise ?

J'utilise 4 écrans.

Au niveau informatique, j'ai misé sur le système externe d'affichage Matrox (le Triple head 2 GO) en branchant donc 3 écrans sur un PC Dell de puissance tout à fait normale.

Pour mon deuxième ordinateur, un Dell également, j'ai choisi une carte double écran en PCI express et une carte simple écran branchée sur la sortie graphique « naturelle » de la carte mère.

Au total, j'ai donc 6 écrans, dont 4 (de taille 19 pouces) dédiés à l'affichage des cours du Forex. Je conserve les 2 derniers écrans (de taille 22 pouces) pour mon travail.

L'ADSL me parvient par l'intermédiaire du boîtier Orange, la live box. J'ai choisi pour chaque ordinateur une connexion classique par câble ethernet RJ45.

Les informations que je regarde au niveau graphique

J'ai disposé un écran par devise. J'utilise la solution de cotations Prorealtime.com. C'est de loin la meilleure à très court terme.

Chaque écran comporte six fenêtres. Je donne la priorité aux échelles de temps les plus courtes, le format 1 minute et 15 minutes. Dessous, j'observe les formats 1 heure, 4 heures, quotidien et hebdomadaire.

Cela donne ceci.

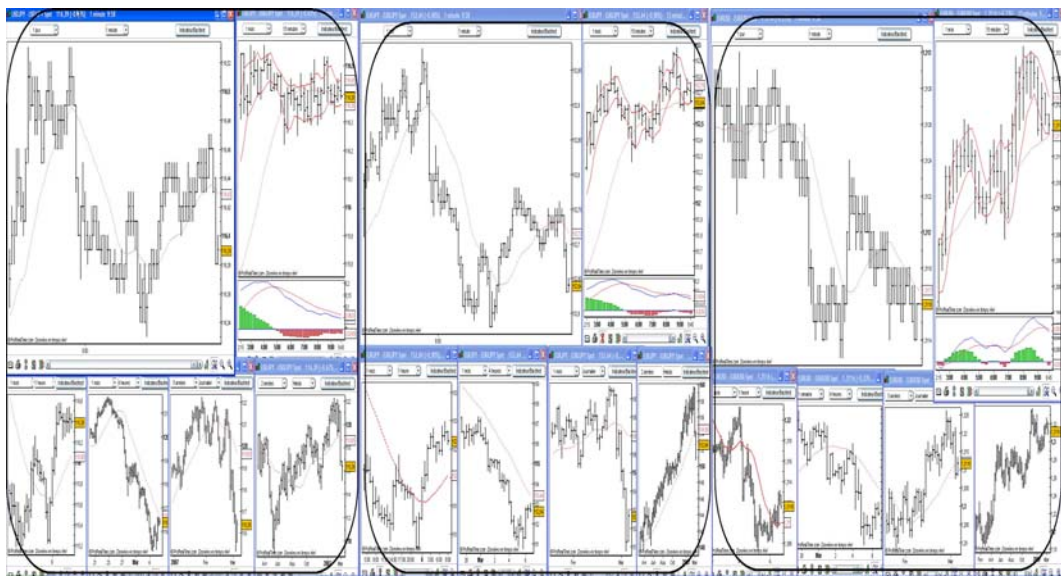

Voici, ci-dessus, 3 écrans capturés sur www.prorealtime.com.

Prenons l'EUR/USD sur la page suivante et grossissons-le. J'utilise très peu d'indicateurs numériques. Je branche sur l'ensemble des échelles de temps, une moyenne mobile à 20 périodes.

Et je me permets juste, sur l'échelle de temps 15 minutes (située en haut à droite de chaque écran) un MACD accompagné d'un système d'enveloppe sur les cours. Ce dernier est construit très simplement : il s'agit de deux moyennes mobiles à 3 périodes. La première est calculée en utilisant les plus hauts et la deuxième est basée sur les cours les plus bas.

Sur la deuxième ligne, vous pouvez voir l'EUR/USD en 1 heure, 4 heures, quotidien et hebdo tout à droite, soit 4 petites fenêtres.

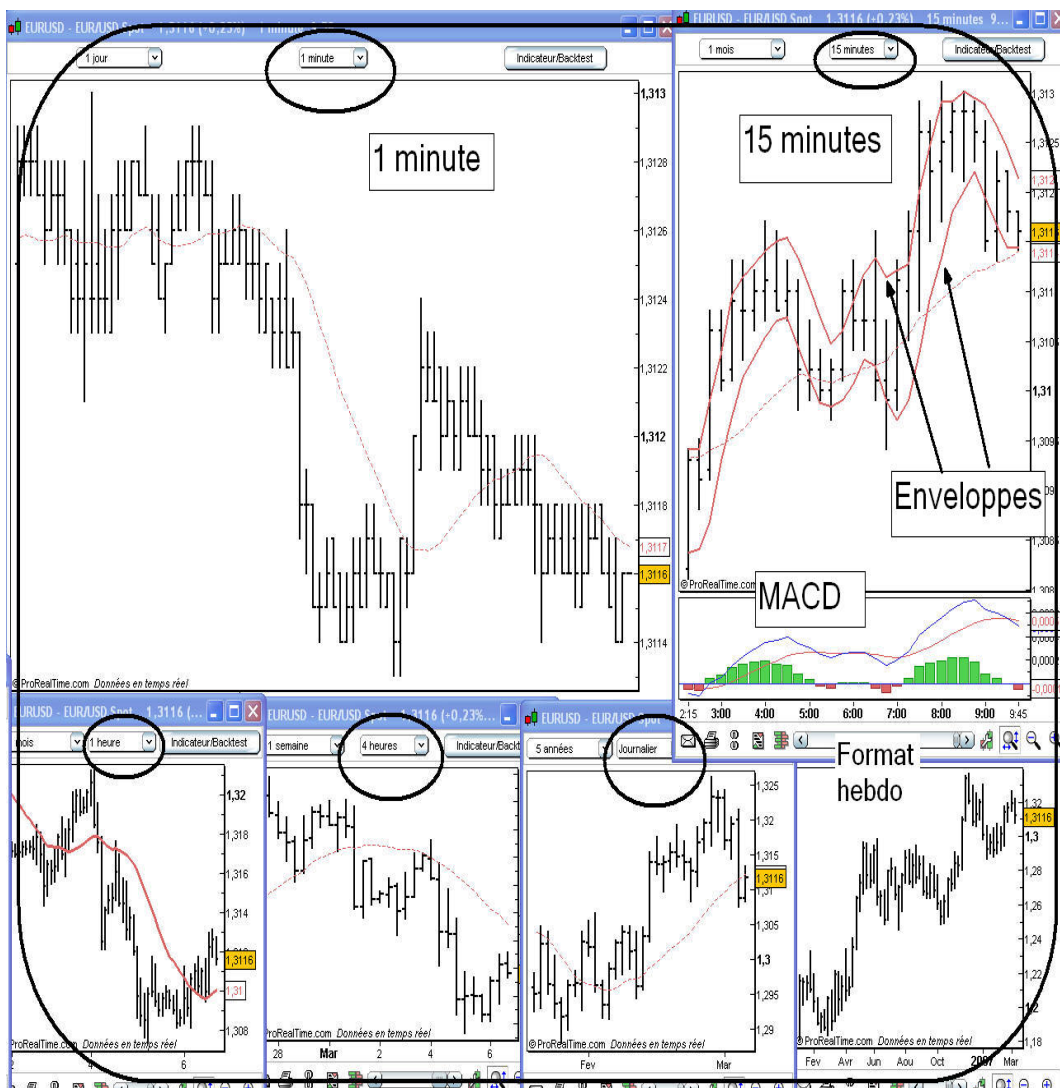

Rien ne vous empêche, avec un seul écran, de reproduire cette page. Il vous faudra juste passer d'une page à l'autre en permanence pour surveiller les trois devises.

Il existe d'autres flux de données disponibles chez les courtiers. Attention néanmoins, en échelle de temps 1 minute, www.prorealtime.com est le flux le plus complet. Cela a son importance, car le Forex n'est pas un marché centralisé mais une cotation de gré à gré dispersée aux quatre coins du monde.

La technique du SNIPER FOREX exige une forte réactivité à très court terme. La qualité du flux est donc primordiale. Il ne sert à rien d'économiser sur l'outil de travail quelques centaines d'euros à l'année, si ce n'est pour les reperdre ensuite sur les marchés en quelques secondes à cause d'un problème de cotations ayant entraîné une erreur de jugement.

Il faut méditer ce point, même si je sais que pour bon nombre d'entre vous, ce genre de réflexions n'est pas naturelle. Payer de la qualité en dépensant dès le départ au lieu de payer sous forme de pertes ensuite...

Je vous recommande donc très fortement www.prorealtime.com pour le SNIPER FOREX. Toutes mes observations des cotations ont été réalisées dessus depuis plusieurs années. J'ai une totale confiance dans cet outil.

Cet exemplaire du **SNIPER FOREX** est destiné à une utilisation exclusive

Chapitre

3

Le day trading plus précisément

Comment je vois la situation

Il existe une multitude d'approches de day trading. Comme je m'en suis expliqué sur www.edouardvalys.com dans l'espace auteur / lecteur de mon livre sur le Forex, à travers une interview, j'ai une aversion à la perte. Je préfère gagner moins et assurer un taux de réussite élevé que l'inverse. Il y a bien longtemps que j'ai compris que je ne serais jamais un grand trader à la Sylvain Duport. Ce n'est pas un métier pour moi mais un jeu intellectuel ! Rares sont les années où je dépasse les 100% de gains.

En revanche, je me débrouille bien pour gratter 1 ou 2% par jour. Certes, je commets des erreurs. Je traverse des périodes de doute comme tout le monde et surtout, je gère avec difficulté la frustration qui est permanente dans les opérations de spéculation sur l'avenir. 1 pip de trop et on rate une sortie. Trois heures sans signal et c'est la sensation d'avoir perdu son temps. Un manque soudain de confiance et on ne

prend pas la position qui s'avère ultra rentable. C'est très clair, trading et perfectionnisme ne font pas bon ménage...

Si vous savez compter comme moi jusqu'à 365, vous devez vous demander comment je ne parviens pas à gagner plus si j'affirme pouvoir gagner régulièrement 1 à 2% par jour...

En fait, je passe de nombreuses séances en dehors des marchés. J'ai constaté que je vidais mes batteries d'énergie si je restais trop longtemps derrière les écrans à regarder le défilement des barres. Le trading est épuisant pour les nerfs et pour les neurones. Ce point est essentiel. L'avantage, avec le day trading, est qu'il est possible de quitter les marchés pendant plusieurs séances ou plusieurs semaines, puis, on revient et on redémarre très rapidement. J'adore cette souplesse. Sincèrement, c'est un luxe.

Quand je pense à ma jeunesse où je tenais des positions pendant plusieurs semaines, à la merci d'une sale clôture à New York que je checkais chaque soir à 22h30...

Fini tout cela, la situation est close quand je coupe mes positions. Point final !

Il existe plein de méthodes où vous devez suivre en permanence les marchés, même dans le cadre du day trading. Il faut, en effet, surveiller la répétition et l'apparition des patterns et des signaux. Si vous ratez l'actualisation, vous êtes perdu ! Dans le cas présent de ce PDF- et vous aurez compris pourquoi je pratique cette approche- nous sommes libres de tout engagement. Je trade quand cela me chante et j'arrête également quand je le désire, en sachant que je reviens demain, la semaine suivante ou jamais ! A ma guise.

C'est un luxe encore une fois. Car j'ai la conviction que si un humain fait trop de sacrifices intérieurs pour réaliser un objectif, l'inconscient met un maximum de bâtons dans les roues, notamment en faisant faire à la personne de l'auto-destruction, souvent à son insu.

J'ai traîné pendant une décennie dans les salles de marché et les rédactions de journaux financiers, poursuivant une double carrière. Je suis parvenu à la conclusion que certaines professions permettent l'auto destruction et d'autres non.

Prenons un exemple : si un journaliste travaille énormément et qu'une partie de lui désire arrêter en le poussant à la faute, il ne va globalement rien se passer sur un plan professionnel. Cela va se traduire par des petites engueulades avec des collègues, des prises de têtes intempestives, des articles foireux, des levers le matin difficiles... mais il n'y aura jamais de conséquences graves possibles.

A l'inverse, un trader évolue dans un environnement hautement explosif. Il a intérêt à être au clair en lui, car un acte de sabotage et d'auto-destruction peut coûter TRES cher !

Les stratégies que je vais vous présenter, je les ai donc sélectionnées en fonction du facteur humain. Je me ménage, car j'ai appris que ne pas tenir compte de ses limites est littéralement suicidaire sur les marchés financiers... alors qu'un politicien, un journaliste et bien de nombreuses autres professions, peuvent se le permettre sans aucune conséquence fâcheuse...

Concrètement...

Quel est l'esprit de la méthode de ce PDF ?

Prendre essentiellement des positions qui durent de 5 minutes à un peu moins d'une heure.

Prendre un risque minimum sans avoir peur de l'effet de levier maximal.

Ne réaliser qu'un minimum de transactions par séance en sélectionnant les trades de manière draconienne.

Chapitre

4

ETAPE NUMERO 1 : évaluer quelle devise sert de TAMPON !

Cela ne doit vous prendre que quelques secondes

Imaginons que vous allumiez votre ordinateur après une semaine de vacances. On démarre à zéro. Que regarder en premier ? Quelle information, pour commencer, avez-vous besoin ?

Je vous rappelle que nous avons à disposition trois devises :

-l'EUR/USD

-l'EUR/YEN

-le USD/YEN

Et nous observons 18 fenêtres graphiques représentant 6 échelles de temps différentes par devise.

La réponse est dans la notion de tampon. En effet, dans le triangle EUR, USD et YEN, il y a, la majorité du temps au moins, une devise qui ne bouge pas, les deux autres s'excitant l'une contre l'autre.

Regardez ci-dessous cette notion de tampon et vous allez comprendre.



La devise tampon

Les deux devises qui s'affrontent

Détaillons le graphique précédent : l'USD/YEN est à la hausse tandis que l'EUR/USD est à la baisse. La devise tampon horizontale est l'EUR/YEN.

C'est donc facile à reconnaître comme vous pouvez le remarquer. Un seul coup d'œil suffit.

Attention toutefois, les choses alternent, parfois rapidement. Regardez l'exemple ci-dessous.

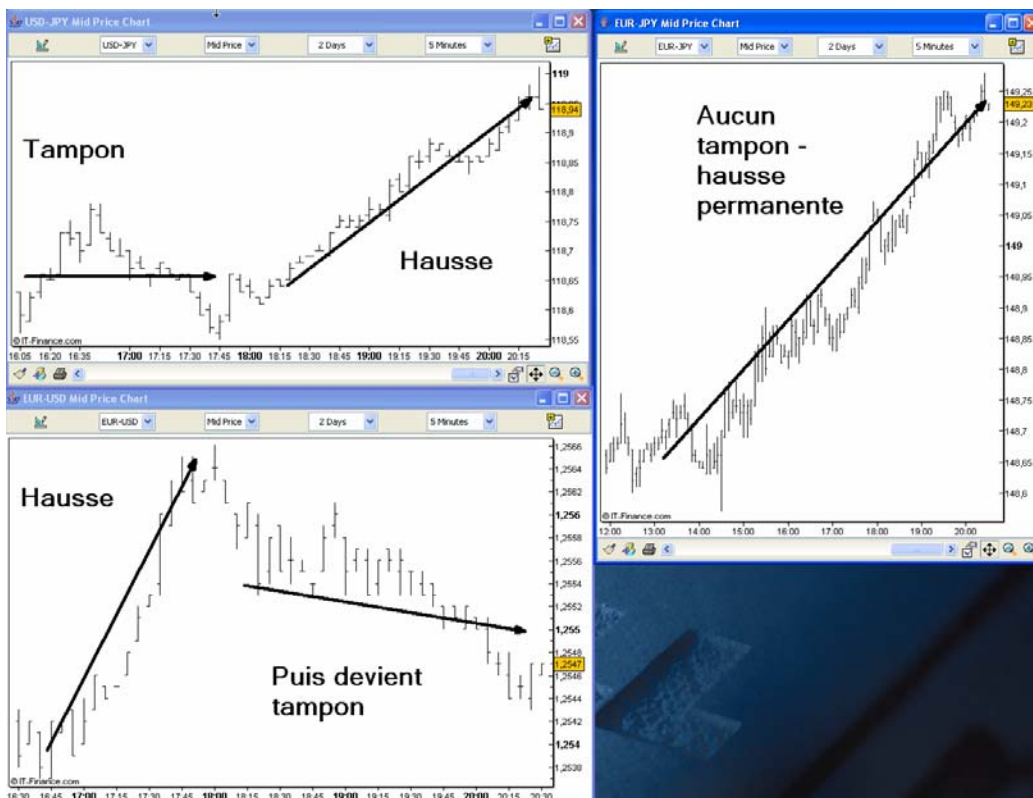

En outre, il peut arriver que la démarcation entre devises tampons et devises en mouvement ne soit pas claire. Ce n'est pas grave. Ce qui importe c'est de capter le parfum : qui fait quoi ? Où est le buzz ? Qui dort ?

Je prends un exemple. Le 21 février, la banque centrale du Japon a remonté à 0,50% ses taux directeurs. L'euro et le dollar ont plongé face au yen pendant plusieurs semaines. Du coup, la parité EUR/USD s'est endormie. Elle est devenue le tampon presque structurel.

A ne pas confondre

Parfois ce sont les trois devises qui sont étales. Ce type de situation est différent de la notion de tampon où une devise a une actualité de taux d'intérêt, par exemple, qui a un impact sur deux parités, tandis que la troisième devient plus calme par la force des choses.

De plus, il arrive que les trois devises soient énervées en même temps. Cela signifie implicitement que l'actualité est lourde et a des implications sur au moins deux des trois devises. Du coup, les trois parités s'ajustent en même temps ! Ce n'est pas très important. Ce qui nous intéresse, c'est de repérer le cas où quelqu'un dort dans la salle... et non l'inverse, l'agitateur !

Quelle échelle de temps ?

Avez-vous noté ? Je vous montre des exemples de tampons sur des échelles de temps assez courtes, du 5 minutes et du 15 minutes et je vous parle de hausse des taux d'intérêts qui confère au Yen un rôle

dominant, et à la parité EUR/USD, un rôle tampon pendant PLUSIEURS SEMAINES !

La question est de savoir quel horizon de temps regarder pour déterminer le tampon.

Réponse : j'observe **en format quotidien** la présence éventuelle de tampon, puis **en échelle de temps 15 minutes**. Cela me permet de diagnostiquer la situation à court terme, puis, pour mes besoins de day trading.

Pourquoi ce diagnostic ?

C'est important de toujours surveiller ce point, car les conséquences sont élevées dans le choix de l'emploi d'une stratégie et les performances obtenues.

Un exemple. Si on décide de contrer un break de support ou résistance alors que la devise est en pleine excitation, les dangers sont grands. La même opération sur la parité tampon et tout de suite, vous vous en sortirez nettement mieux...

A l'issue de ce diagnostic, vous devez être en mesure de dire...

Où est le calme, où est la tempête ? Cette première étape est une phase de mesure de la psychologie ambiante. Elle vous permet de connecter avec les news qui ont marqué récemment les marchés. Y a-t-il ou non une trace sur les graphiques ? Y a-t-il eu choc ou non ? Cela doit rester une étape de perception, d'ordre non rationnelle. Un dernier exemple. Je viens de faire ce travail aujourd'hui, pour moi.



L'euro a dégringolé face au yen, ci-dessus. L'USD/YEN est dans le même état. Alors que ci-dessous, l'EUR/USD est détendu. C'est lui qui m'intéresse !

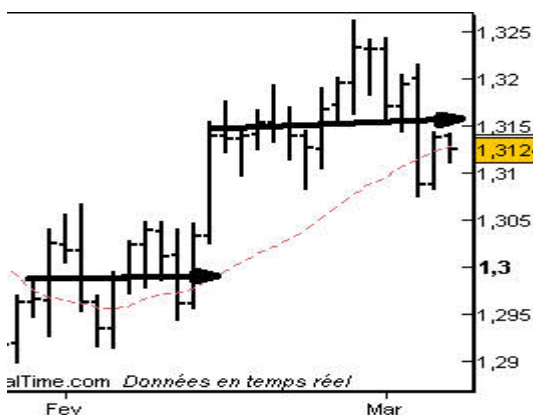

Chapitre

5

ETAPE NUMERO 2 : évaluer le rythme et la volatilité

Le deuxième diagnostic à faire

Le problème à résoudre est nettement plus compliqué que celui présenté en étape numéro 1... Il m'a fallu de nombreux trimestres et des centaines d'heures d'observation avant que je parvienne à fixer un cadre théorique qui fonctionne durablement.

En effet, il existe, à la base, une multitude de comportements de marchés :

- tendance ou range ;
- momentum ou non ;
- choppy et sideways markets ;
- volatile ou non volatile ;
- chaotique à cause de news ;
- avec ou sans volume.

A chaque fois, en plus, il faut associer les différentes caractéristiques. Par exemple, un marché en range sans volume et sans volatilité sera différent d'un choppy markets avec volatilité. De même, une tendance avec ou sans momentum n'a rien à voir.

Le SNIPER Forex n'est pas un cours d'analyse technique, donc revenons à l'essentiel et posons les bonnes questions.

Premier point à établir : le rythme de déplacement des cours

Regardez ci-dessous l'EUR/YEN en format hebdomadaire :



De avril 2006 à février 2007, vous pouvez voir un marché haussier classique en tendance. De faibles corrections, mais, globalement, les cours restent au-dessus de la MM 20 semaines. Puis, en deux semaines, j'ai entouré avec un cercle, l'EUR/YEN s'effondre suite à une annonce de hausse des taux au Japon. Ce qui est intéressant dans cet exemple, c'est l'enchaînement des barres.

Nous allons approfondir cette notion capitale. Voici le même EUR/YEN en format quotidien.



Noter le comportement des cours au sein de tous les cercles que j'ai dessinés. Les barres se chevauchent les unes les autres. Comparer avec les barres situées proches des flèches que j'ai dessinées. Vous voyez la différence ?

Je vous propose que nous séparions donc les cours en deux catégories :

- hésitation**
- déplacement**

Je vais dessiner la situation d'un déplacement à travers une configuration composée de trois barres.

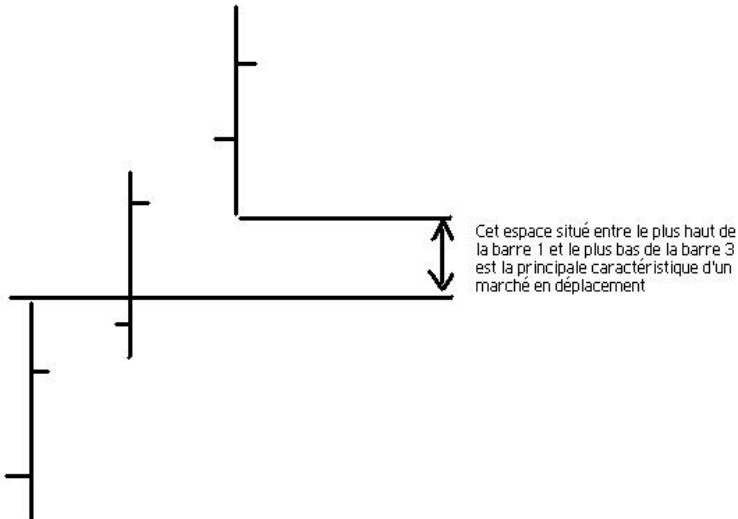

Reprenez le graphique en format quotidien à l'endroit où j'ai dessiné des flèches. Vous pourrez observer cet écart entre les barres 1 et 3.

Je vais maintenant dessiner un marché en phase d'hésitation.

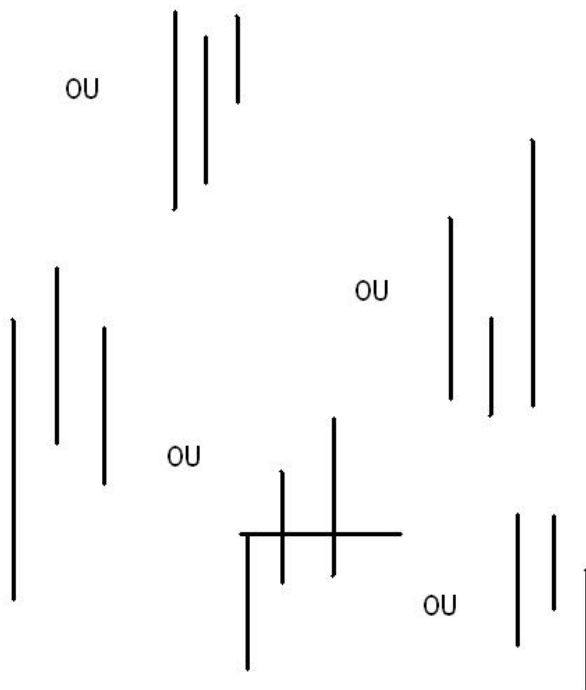

Les barres 1 et 3 se chevauchent dans le même espace au niveau des prix, quand on analyse une succession de séquences à trois barres.

Si vous retournez sur le graphique de l'EUR/YEN en format hebdo du début de ce chapitre 5, à la lueur de ce concept, vous voyez très facilement qu'il y a hésitation tout au long de la tendance haussière qui dure un peu moins d'un an. Puis, au moment de l'annonce, on bascule

dans un marché en déplacement rapide en seulement deux barres. Le contraste est saisissant.

Voilà pour la première notion

Deuxième point à établir : la volatilité des déplacements

L'ennui avec la progression des performances des logiciels boursiers (et je dis cela en plaisantant, en parlant d'ennui), c'est qu'ils corrigent, pour notre confort de vision, les axes temps sur prix. En effet, il est impossible de mesurer les angles de progression des tendances à l'œil nu.

En clair, à quelques heures d'intervalle, vous pouvez constater la présence d'une tendance haussière dont l'amplitude est différente, alors que l'aspect visuel est identique ou presque.

Je vais vous montrer ce que cela donne. Il me paraît très important d'en tenir compte dans le cadre de la stratégie du SNIPER Forex.

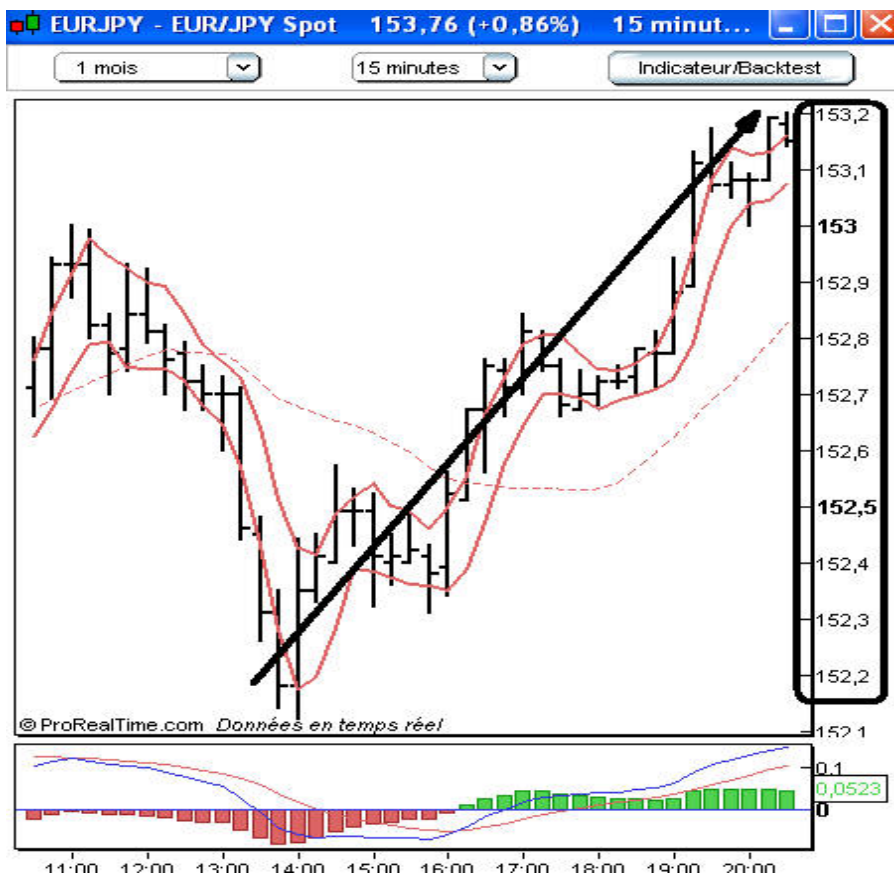

Voici une tendance sur l'EUR/YEN en format 15 minutes. Regardez l'échelle des prix à droite. Elle indique entre le plus bas et le plus haut un écart de 100 pips (153,2 au max et 152,2 au mini). Sur le graphique en lui-même, la tendance haussière part du premier tiers de l'image à gauche et grimpe en continu vers la droite sur les deux tiers.

Je vais maintenant vous montrer une nouvelle tendance qui a lieu sur la même échelle de temps, quelques heures plus tard...



Comme vous pouvez le constater, elle démarre au même endroit, vers le premier tiers à gauche du graphique. Elle grimpe tout aussi sec... seulement, détail capital, le mini est 152,3 et le max est 153,90, soit un écart de 160 pips, donc une amplitude supérieure de 60% à la tendance haussière présentée sur le premier graphique...

Insignifiant au premier abord, les conséquences sont pourtant importantes, tout particulièrement sur la nature des comportements que nous obtiendrons sur les échelles de temps inférieures à 15 minutes dans cet exemple. La volatilité et l'amplitude de déplacement sont donc des données à ne pas prendre à la légère.

La solution

Ce problème a longtemps été un casse-tête pour moi. A ce jour, je n'ai jamais trouvé de solutions fiables sur les indices boursiers et les actions. Mais le Forex est différent de par sa volatilité naturelle sur les échelles de temps très courtes, malgré un volume d'échanges très important et surtout, sa régularité dans la répétition des configurations.

Je sentais donc qu'il était possible d'avoir enfin un outil à disposition. J'ai démarré par des indicateurs mathématiques compliqués, sans résultat. Vous devez comprendre que nous sommes dans le domaine de l'analyse comportementale des cours. Il n'y a donc aucun caractère prédictif des indicateurs qui ont beaucoup de mal à nous montrer les changements en temps réel. Ils ont besoin d'un temps de latence qui peut se révéler trop tardif dans les faits, pour délivrer leur message.

Jusqu'au jour où, en cherchant autre chose, je suis tombé sur la solution à mes problèmes. La simplicité vous fera peut être sourire, mais l'efficacité est étonnante. J'avais, par hasard, branché sur l'échelle de temps 15 minutes, un MACD, indicateur que j'ai toujours délaissé. Il lui aura fallu 15 ans pour intégrer mes écrans...

Et là, bingo ! J'ai enfin réussi à isoler les marchés que je désirais pour réaliser mes opérations de contre tendance sur break, avec un contrôle très élevé du risque.

Un MACD est composé de deux lignes et d'un écart sous forme d'histogramme.



Mon souci numéro 1 dans ce chapitre, est D'EVITER les marchés en déplacement : je suis à la recherche d'HESITATIONS. Sur le MACD avec l'EUR/USD en 15 minutes, cela se traduit par une sélection des périodes situées uniquement à l'intérieur d'une bande de fluctuation déterminée par le seuil + 0,0006 et -0,0006. Regardez l'image ci-dessous :



Et celle-ci maintenant :

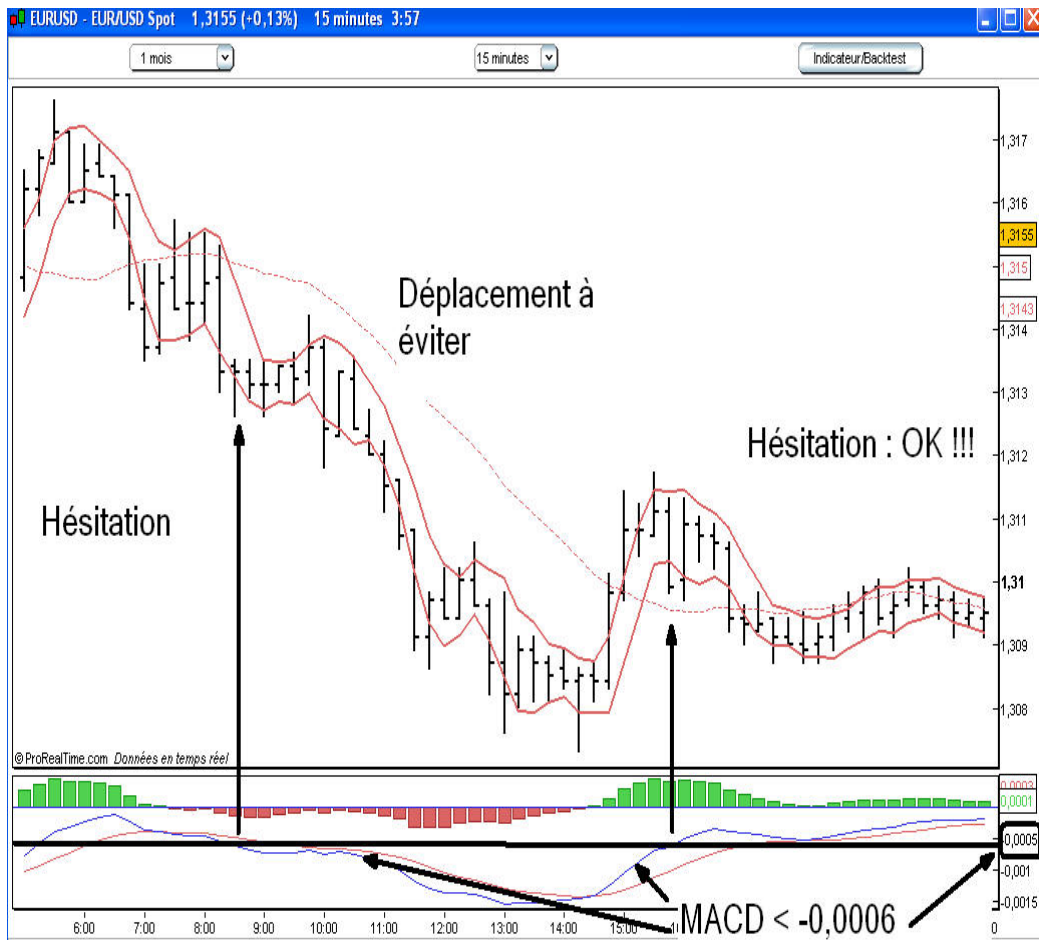

Que ce soit à la hausse ou à la baisse, le MACD utilisé de la sorte, permet de filtrer le gros des marchés en période d'accélération et de déplacement. Attention, ce n'est qu'une partie du filtre. Ce serait trop simple sinon...

LES SEUILS A MARQUER SUR LE MACD

EUR/USD : zone correcte entre +0,0006 inclus et -0,0006 inclus.

USD/YEN : zone correcte entre +0,056 inclus et -0,056 inclus.

EUR/YEN : zone correcte entre +0,073 inclus et -0,073 inclus.

Dès que le MACD sort de ce canal, je ne touche plus la devise pour faire de la contre tendance.

Malheureusement, cette première règle est imparfaite, tout particulièrement au moment où le MACD change de direction, passant du territoire positif à négatif ou, vice et versa, du négatif au positif. Ces situations se rencontrent dans les phases de déplacement.

Le MACD va alors traverser assez rapidement la zone correcte censée être une phase d'hésitation, alors que les cours sont tout, sauf hésitants.

Regardez l'exemple que je vous ai sélectionné sur la page suivante. Il s'agit de l'EUR/YEN, très dynamique en ce moment à cause de la hausse des taux du Japon.

La contre tendance dans ces conditions est suicidaire. Il est préférable de prendre son argent et d'aller le dépenser plutôt que de se lancer dans des opérations avec cette configuration de marché...

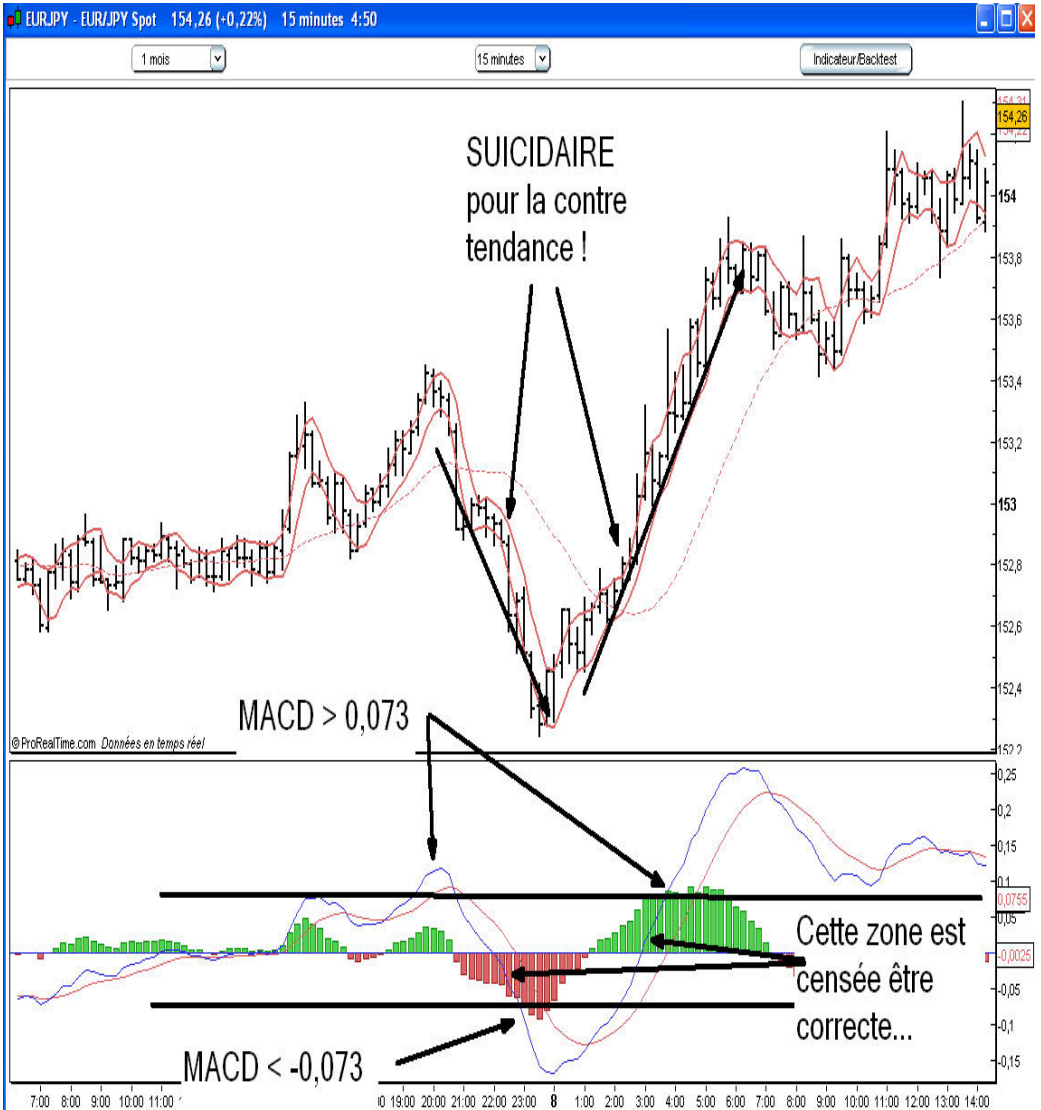

Il existe, heureusement, une parade très efficace pour filtrer ces périodes. La clé est située dans l'écart entre les deux courbes du MACD. En effet, un marché qui se déplace trop vite est forcément un marché en train d'accélérer. Or, cette accélération laisse une trace sur le MACD : elle se traduit par un écart entre les deux courbes, plus élevé que la normale.



Retournez maintenant à l'exemple précédent, une page en arrière, où je vous expliquais qu'il était suicidaire de trader en contre tendance bien que le MACD soit à l'intérieur de la zone correcte d'hésitation, et observez le fameux écart.

Avez-vous vu que l'écart est élevé? Regardez sur la gauche du graphique au moment où les cours sont dans une phase d'hésitation et comparez à droite au moment de l'accélération. La différence est sans appel.

La deuxième partie de notre filtre repose donc sur la surveillance de l'écart du MACD. Je vous donne, à titre indicatif, les chiffres que j'utilise.

LES SEUILS D'ECART MACD A SURVEILLER
EGALEMENT

Sur l'EUR/USD, l'écart doit être en permanence situé entre +0,0003 inclus et -0,0003 inclus.

Sur l'EUR/YEN, l'écart doit être en permanence situé entre +0,0375 inclus et -0,0375 inclus.

Sur le USD/YEN, l'écart doit être en permanence situé entre +0,0275 inclus et -0,0275 inclus.

Sur la page suivante, j'ai sélectionné un exemple de la configuration du MACD en train de changer de sens et de l'écart qu'il faut surveiller pour ne pas se faire plumer...

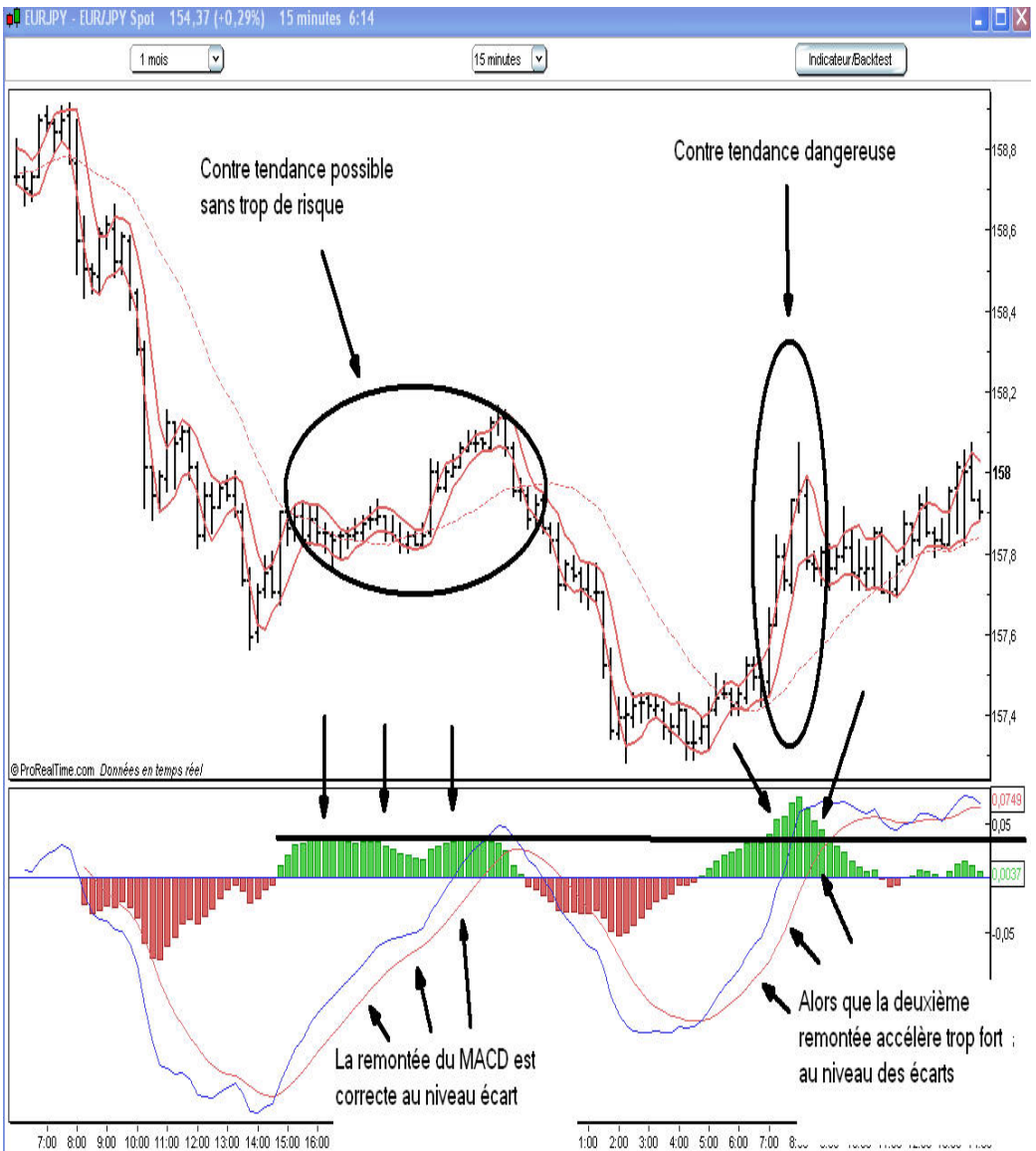

Nous arrivons au terme de l'étape 2. Grâce au MACD, je suis en mesure d'identifier les zones de danger où il est préférable que je m'abstienne.

Il me reste maintenant à vous présenter le cœur de la stratégie. Si j'obtiens autour de 80% de taux de réussite, c'est vraiment grâce aux deux premières étapes que je viens de vous présenter.

Attention, ne vous méprenez pas sur la pertinence des deux concepts de ce chapitre. Le MACD est un indicateur numérique qui est, par essence, en retard sur les cours. Lorsqu'il vous signale un problème, il vous arrivera très régulièrement d'être déjà engagé à contre.

Il est donc impossible d'éviter les pertes, mais il est en revanche tout à fait envisageable de ne pas sauter... La contre tendance a l'avantage de permettre d'obtenir de très hauts taux de réussites, avec la contrepartie de vous amener à recracher une bonne partie des gains au moment où une accélération ou une tendance se déclenche.

J'ai contourné le problème avec mes deux étapes préliminaires. En ne recrachant qu'une simple perte au lieu d'une grosse perte, il m'est devenu possible de gagner durablement en capitalisant sur les points forts de la philosophie contrarienne sans me faire trop plomber dans les mauvaises périodes.

Chapitre

6

VOCABULAIRE, NOTION 1 : Break et Contre Break

Qu'est-ce qu'un break ? Et une stratégie de contre break ?

Commençons par définir la configuration qui nous intéresse. Afin d'être certain que nous mettons bien derrière les mots les mêmes caractéristiques, je vais vous dessiner ce que j'appelle un break.

Ensuite, je vous exposerai les différents types de signaux que j'utilise.

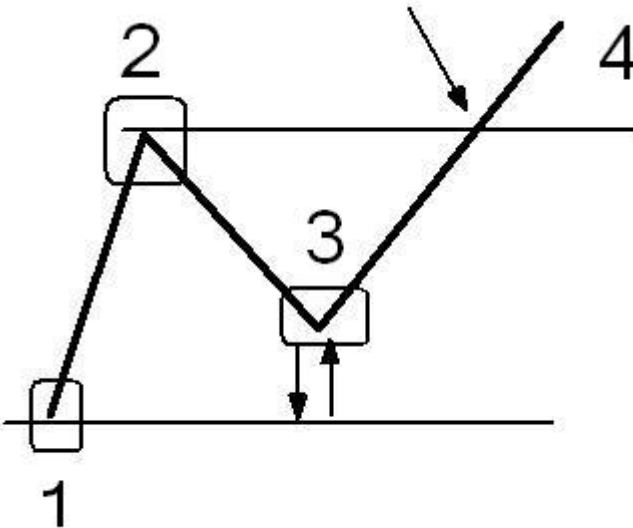

Voici, ci-dessus, une séquence de break haussier. Bien sûr, c'est la même chose, mais à l'envers pour les breaks baissiers.

- Elle démarre donc sur un point bas numéroté 1 ;
- Un premier bras de hausse jusqu'au point 2 ;
- Une correction intermédiaire en point 3 qui ne repasse pas sous le point bas numéroté 1 ;
- Un deuxième bras de hausse qui amène le marché à dépasser le précédent point haut numéroté 2 dans notre configuration.

LE BREAK A LIEU ENTRE LE POINT 3 ET LE POINT 4

Je vais reprendre le chapitre de mon livre « Découvrir le Forex auprès des meilleurs intervenants » pour illustrer la première mécanique, et j'approfondirai l'approche ensuite.

Nous sommes donc là pour contrer un break et jouer un retour en point 5. Voici un exemple :

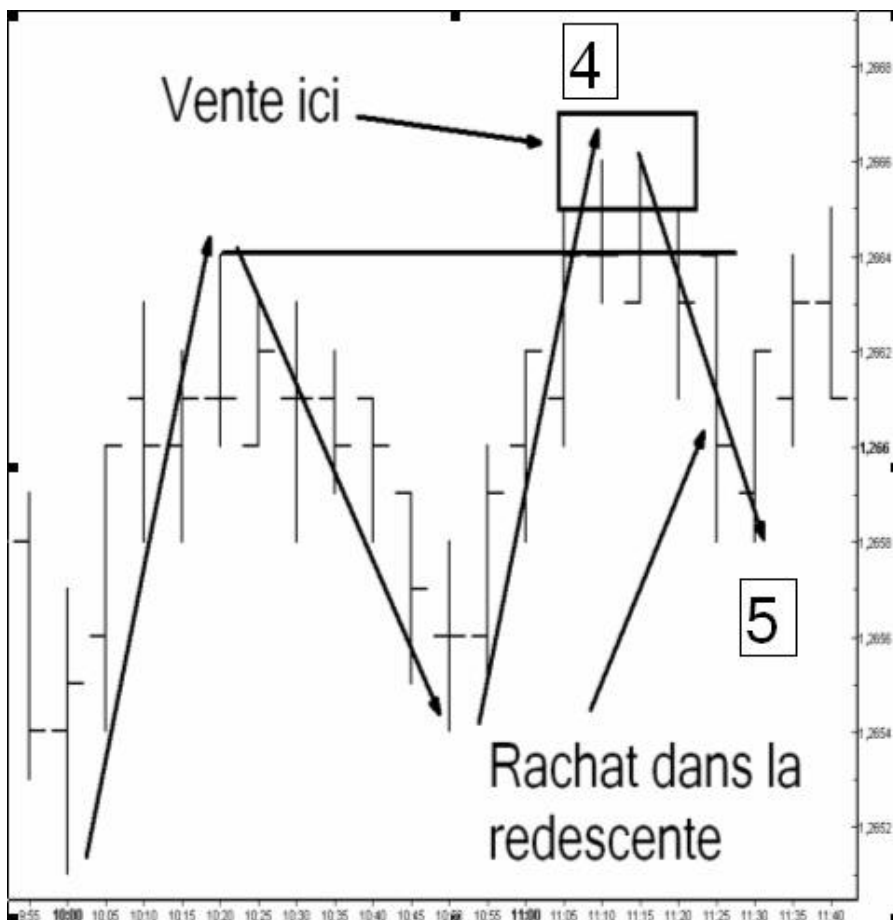

Dans le cadre d'un break baissier, cela donne le schéma suivant :

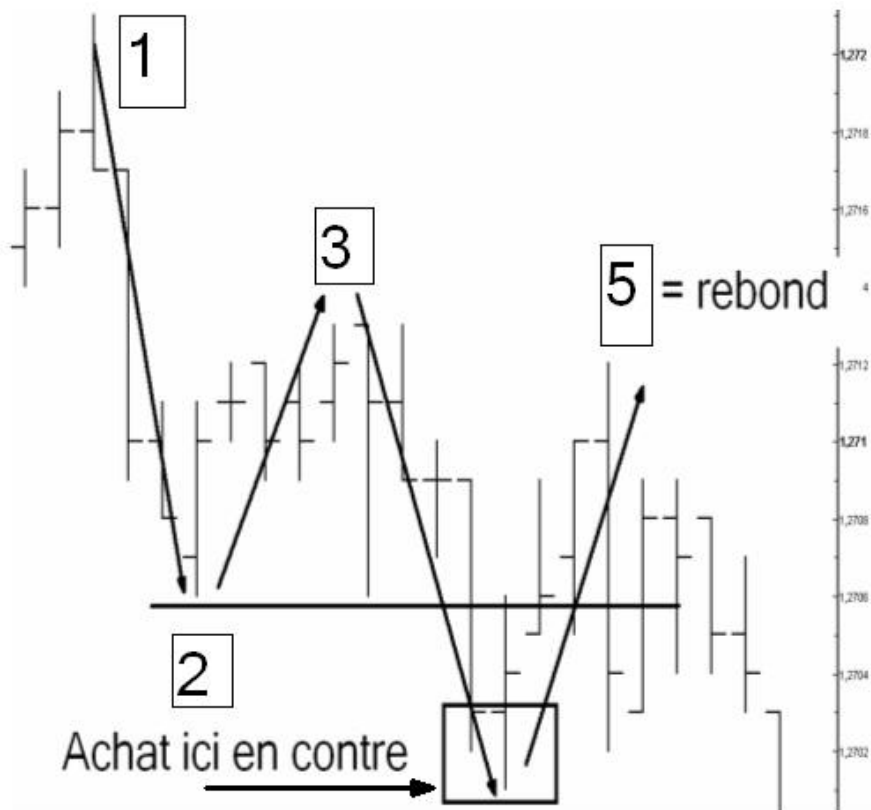

En terme de vocabulaire, lorsque je parle d'un achat en contre break, il s'agit, en fait, sur l'exemple ci-dessus, de contrer la vague qui démarre en point 3 et qui descend en cassant le point bas numéroté 2.

Sur l'échelle de temps 1 minute de l'EUR/USD, ce genre de configuration se répète inlassablement toute la journée. Mon exemple n'est pas très clair sur un plan graphique, mais vous observerez ci-dessous, que pratiquement l'ensemble des vagues s'enchaînent les unes aux autres sur ce modèle.

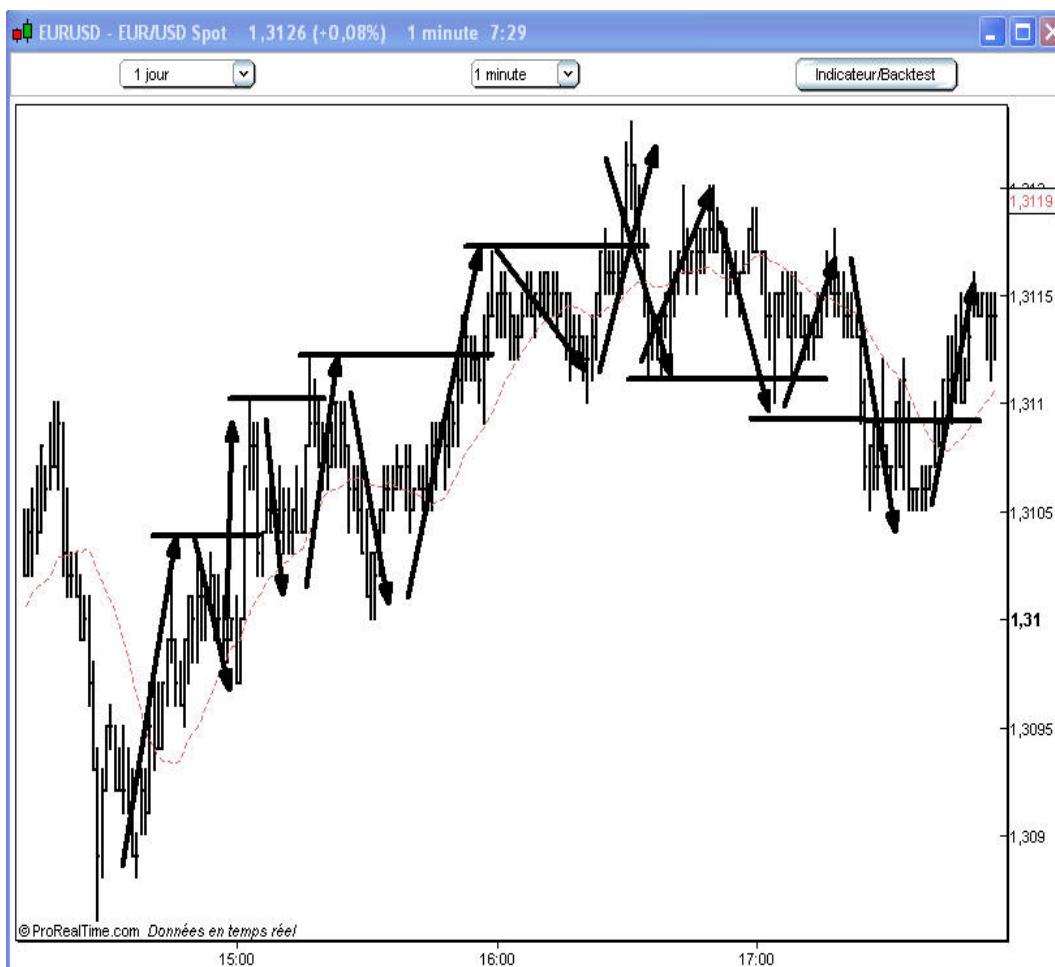

Bien sûr, il arrive qu'il n'y ait jamais de retour, comme sur le schéma ci-dessous :

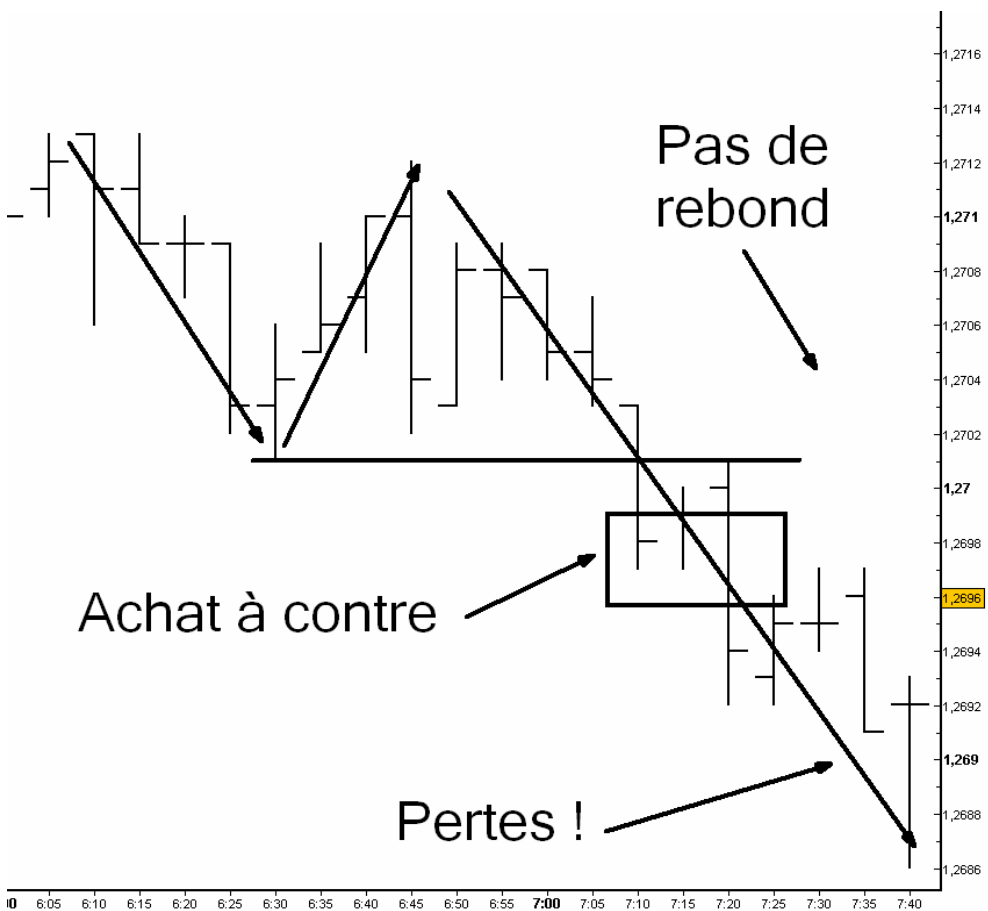

C'est particulièrement vrai dans les marchés en DEPLACEMENT où la conviction sur la tendance est trop forte. Vous allez, petit à petit, mieux comprendre le niveau d'importance des filtres que je vous ai présentés dans les chapitres précédents.

Chapitre

7

VOCABULAIRE, NOTION 2 : une vague SANS aucune correction

Les règles que je suis

Une évidence : il existe une quantité astronomique de formes différentes pour les vagues de hausse et de baisse, en terme d'amplitude, de temps, de rapidité... Je me suis spécialisé juste sur quelques unes d'entre elles.

Pour y voir clair, je m'aide généralement de mon quatrième écran sur lequel j'ouvre l'application de RealtimeForex.com. Je reprends chacune des trois devises en échelle de temps 5 minutes sur le modèle de la page suivante.

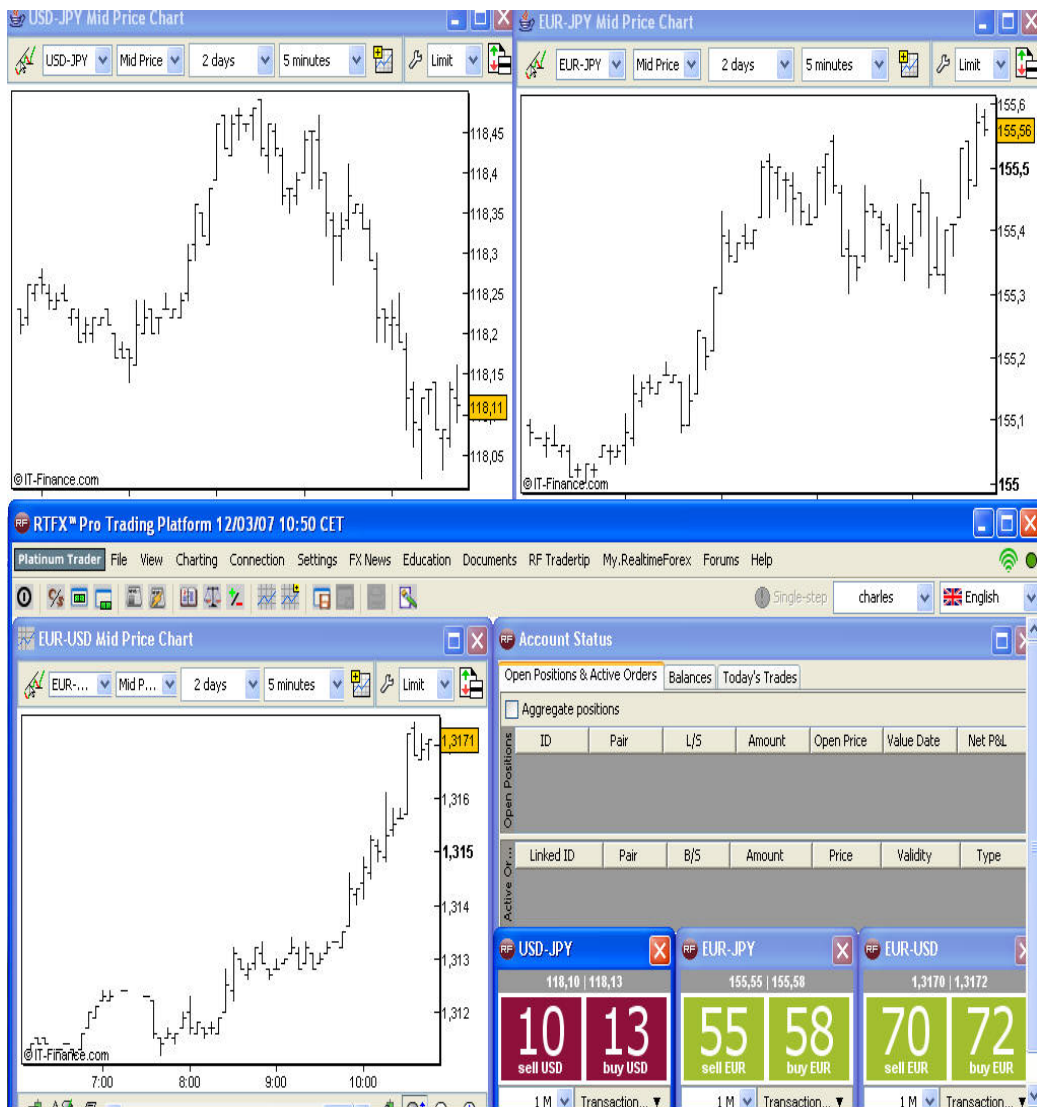

Pourquoi je procède de la sorte ? Parce que Realtime Forex nourrit sa plate-forme avec ses propres cours en tant que market maker Forex. Or, si les cours de ProRealtime.com sur le Forex sont denses, ceux de Realtime Forex le sont moins. Ce qui est très pratique. C'est comme s'il synthétisait un peu les variations. Cela permet, par moments, d'y voir un peu plus clair.

En dehors du 5 minutes de Realtime Forex, je regarde également les cours en échelle de temps 1 minute de ProRealtime.com qui restent ma base première de travail.

Prenons le cas de l'EUR/USD qui représente les deux tiers ou les trois quarts de mes opérations.

A l'aide de ces deux échelles de temps - 1 minute et 5 minutes - je chasse des vagues d'une taille de 10 à 30 pips, selon le niveau de volatilité, qui mettent entre 3 et 40 minutes à se construire.

C'est relativement précis.

Deuxième caractéristique, il est obligatoire, dans ces vagues, de ne pas pouvoir constater une correction supérieure à 5 pips à l'intérieur. Je contrôle cela avec le graphique en échelle de temps 1 minute.



Cette vague a mis environ une quarantaine de minutes. A l'intérieur, vous ne pouvez pas constater de correction baissière. Elle mesure 20 pips tout rond. Voilà un exemple parfait de ce qui m'intéresse.

Petit test : que voyez vous sur le graphique suivant ? La première partie à gauche reprend la vague de hausse que je vous ai présentée sur l'exemple précédent. Je grossis pour que vous ayez l'échelle de temps, le prix et le détail du temps qui passe.

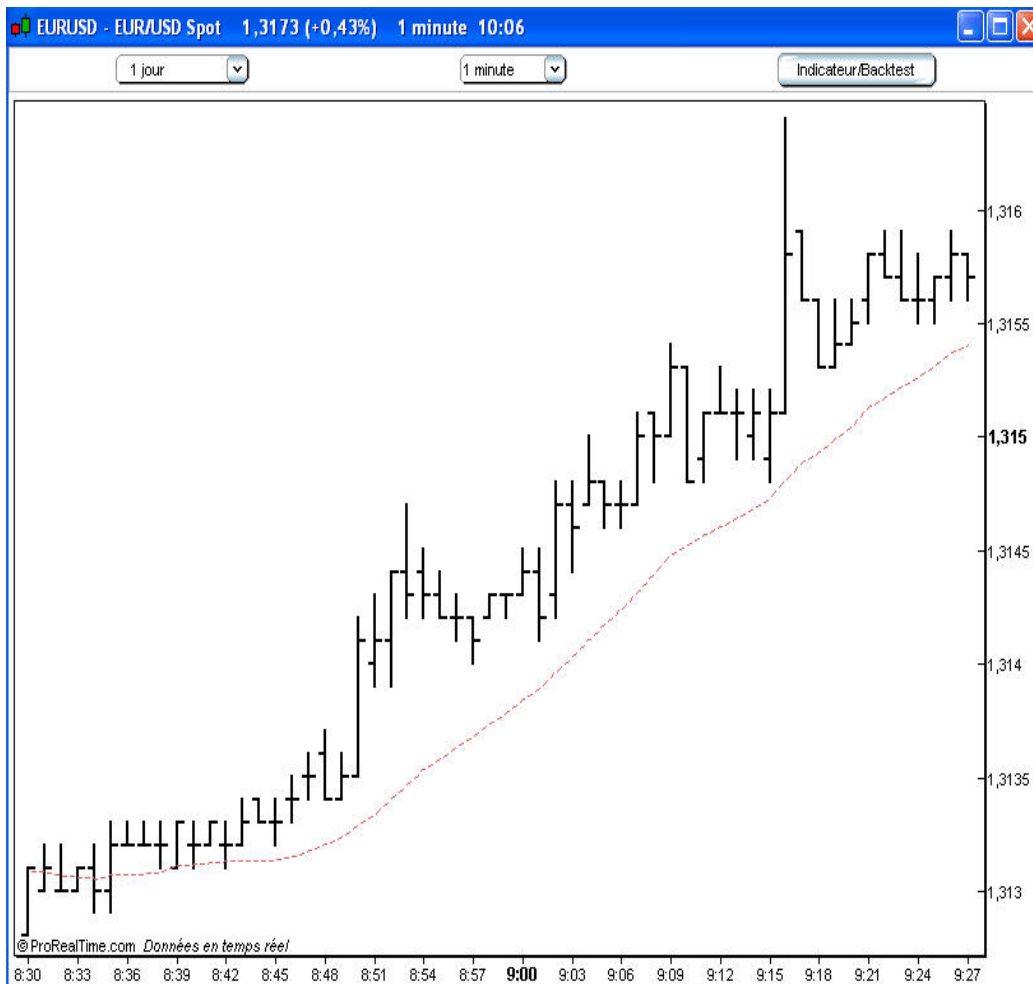

La réponse de ce que je vois à titre personnel :

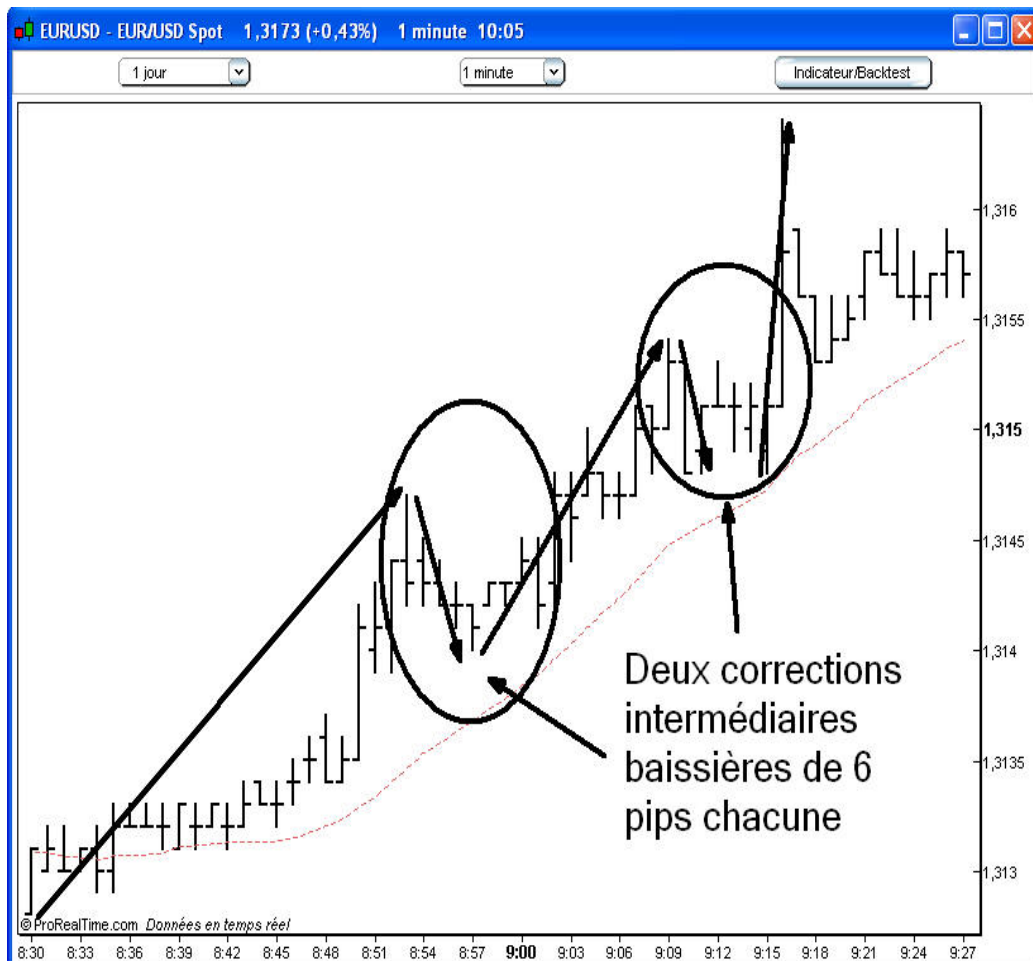

Il y a trois vagues de hausse entrecoupées de deux corrections baissières. D'ailleurs, tout en haut à droite, une troisième correction baissière a lieu.

Le principe est donc le suivant : dès qu'on se retrouve avec un mouvement intermédiaire de 6 pips à l'intérieur d'une vague, le décompte redémarre à zéro au niveau de la mesure de la taille de la vague.

En clair, je ne me dis jamais que je suis en train de contrer une vague de 40 pips si à l'intérieur, j'ai une correction de 6 pips. Je prends le point bas de la correction de 6 pips et je calcule la taille de la hausse du bras en cours !



Toute vague dépassant 10 pips me convient, même si elle est très courte en temps, comme le montre l'exemple de la page précédente.

Petites précisions

J'ai démarré le trading du Forex en 2006. Je n'ai pas énormément de recul sur les cours. J'ai juste constaté que l'EUR/USD avait une incroyable régularité dans ses vagues très court terme, depuis 18 mois.

Je trouve que l'EUR/YEN et l'USD/YEN sont moins réguliers et je m'en méfie beaucoup plus. Par exemple, sur l'EUR/USD, je n'ai pas le souvenir d'avoir constaté, en période normale, sans publication de news, une vague supérieur à 35 pips sans correction intermédiaire, la plupart des vagues s'essouffant au-delà d'une vingtaine de pips.

En l'attaquant à 10/12 pips au minimum en contre tendance, vous pouvez mesurer tout le confort. Grosso modo, le risque maxi est d'environ une quinzaine de pips. Au-delà, il faut couper, ce qui ne m'est pas arrivé bien souvent, sur des centaines d'opérations.

Ce chapitre était donc destiné, en priorité, à la parité EUR/USD. Ce qui constitue souvent d'ailleurs, le marché principal des day traders. L'EUR/YEN par exemple, peut réaliser sans problème une vague de 40 pips sans la moindre correction intermédiaire.

Je sais bien que l'aspect subjectif intervient à 100% dans cette étape. Je vais tenter de préciser au maximum ce que je sélectionne. Tout n'est question que de proportions.



C'est le genre de vague que je n'aime pas. Il faut éplucher pour faire la compta des hausses et baisses potentielles. Je délaisse cette situation.

Regardez, en comparaison, cette vague-là.



Elle me convient parfaitement. Elle est un peu longue (j'ai perdu dessus). N'empêche que sur un plan technique, elle était claire !

Chapitre

8

Le cœur de la stratégie

Tout mettre ensemble

Synthétisons.

Vous ouvrez votre ordinateur et démarrez votre flux temps réel sur Forex.

1 – Vérifier quelle est la devise tampon en 15 minutes et en format quotidien parmi les 3 paires de notre triangle EUR, USD et YEN.

2 – Regarder le MACD afin de diagnostiquer le niveau de volatilité et de tendance à travers deux indicateurs, la valeur de la courbe 1 du MACD et le niveau d'écart entre les deux courbes composant le MACD.

3 – Choisir la devise la plus calme, en période d'hésitation uniquement, et rechercher la présence d'un break en échelle de temps 1 minute ou

sur EUR/USD uniquement, l'existence d'une vague d'au moins 10 pips sans correction intermédiaire de 6 pips dedans.

4 – Passer les ordres adéquats...

Exemple d'un trade respectant intégralement la méthodologie (étant insomniaque, il m'arrive très souvent d'occuper mes nuits devant le Forex, d'où les horaires tardifs sur les graphiques...):

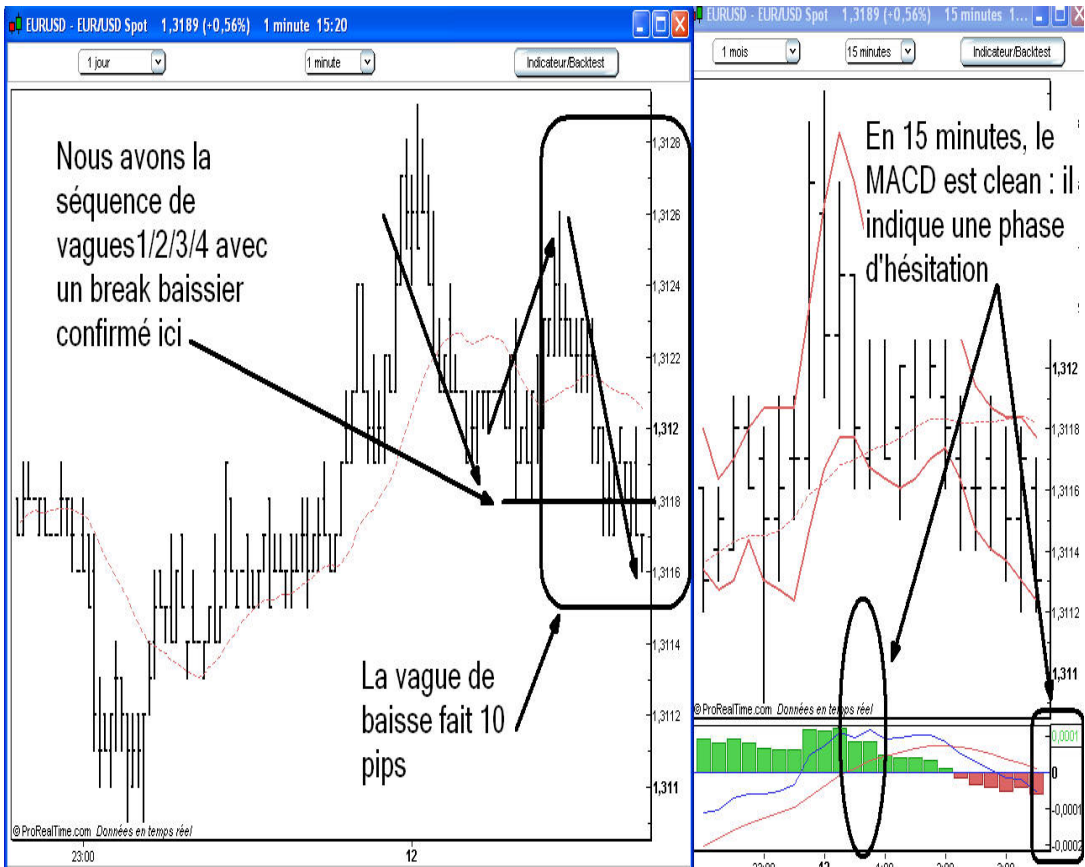

Lorsque vous avez cette situation sous les yeux, VOUS ACHETEZ à 75% de votre effet de levier maximal, soit 37 en ce qui me concerne. Je préciserai le pourquoi dans un prochain chapitre.

Pour l'exemple précédent avec la petite vague de 10 pips et le break baissier, cela donne au final une opération de ce genre.



Si vous croyez trois secondes que ce type d'aller et retour est rare, vous vous trompez lourdement. A part en période de changement sur les taux d'intérêt ou de news majeures, je peux vous garantir que vous en

ferez TOUS LES JOURS. J'y arrive bien. Si vous avez les mêmes graphiques que les miens... vous y trouverez la même chose !

Un exemple pour les opérations baissières :

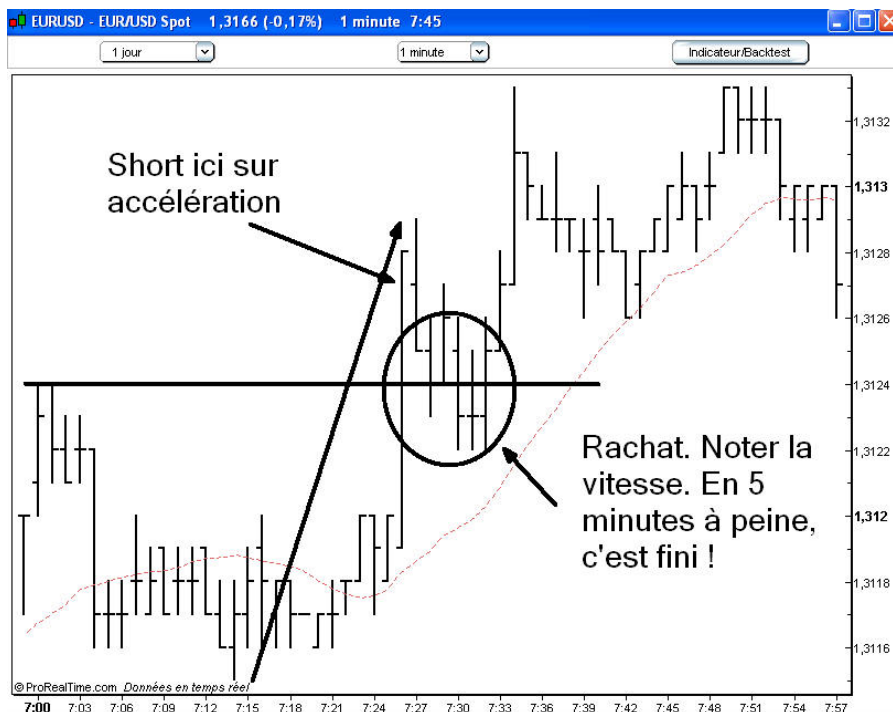

Comme vous pouvez le constater, il est important d'être concentré et réactif. 5 minutes peuvent suffire pour la sortie de la position.

Chapitre

9

La gestion des signaux à complication, en entrées

La perfection n'est pas humaine

Toutes les vagues ne font pas 10 pips, loin s'en faut. Cela implique qu'il faille gérer. Je vais vous montrer comment je fais.

En outre, au niveau des entrées et sorties, de nombreux problèmes apparaissent : ce sont les fameuses complications où il faut parfois improviser, sans lesquelles tout le monde serait milliardaire sur les marchés financiers...

Commençons par le cas de la vague sur EUR/USD qui dépasse 10 pips, mais qui ne breake aucune résistance ou aucun support. Comme je vous l'ai précisé dans un précédent chapitre, je prends quand même le signal en contre tendance.

EXEMPLE DE VAGUE SANS BREAK

Cela donne une configuration du genre de celle-là :

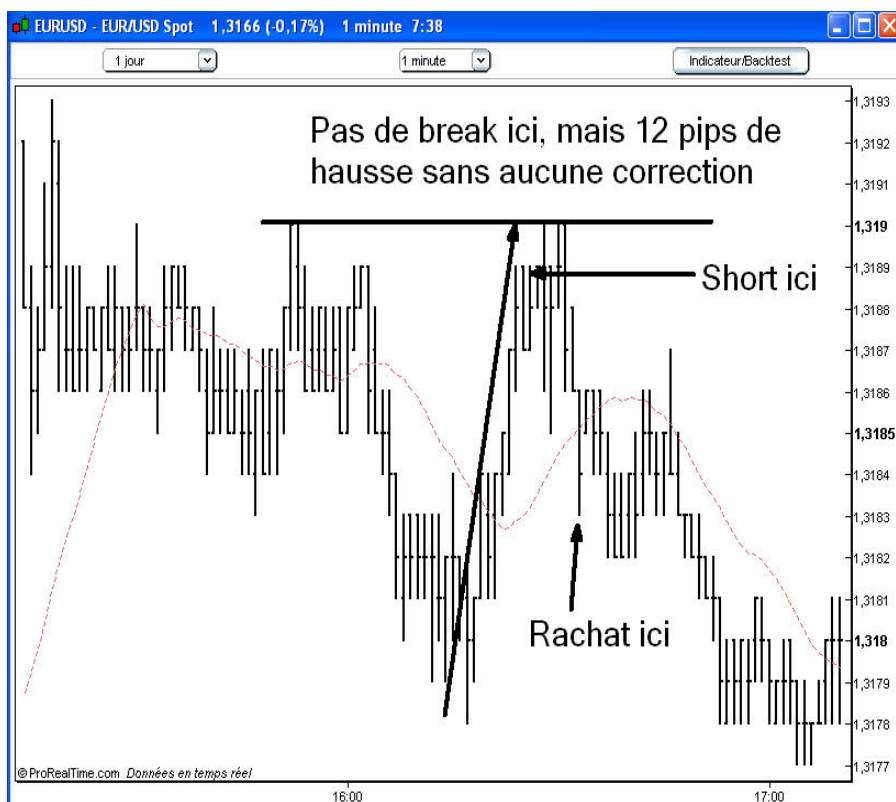

Ensuite, vous avez le problème où la correction qui suit votre contre tendance ne fait PAS au moins 6 pips. Du coup, vous ne pouvez pas sortir. Et lorsque vous voyez votre cours d'entrée à nouveau parce qu'il vous a manqué 1 pip, croyez-moi, vous êtes frustré...

EXEMPLE DE CORRECTION INSUFFISANTE DE 5 PIPS

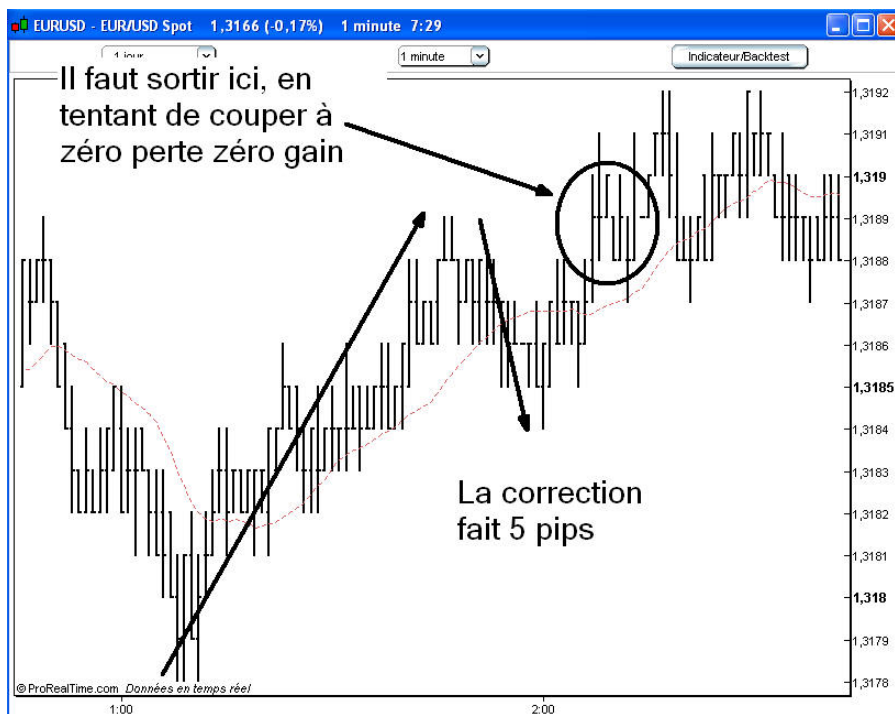

Lorsque l'EUR/USD revient sur mon cours de short ici, car la correction ne fait que 5 pips, je sais que je suis condamné. Je coupe du mieux que je peux. Il en va de ma survie. Si vous prenez à la légère cet exemple-là, vous ECHOUEREZ ! N'oubliez jamais que nous sommes dans le cadre de la contre tendance où le danger permanent consiste à

tomber dans une accélération en tendance capable de manger 10 gains d'un coup. Jouer en contre break repose uniquement sur le va et vient des toutes petites vagues, car les marchés ne montent pas au ciel en ligne droite. Si vous restez en position alors que votre break a été avalé, tôt ou tard, vous mourrez financièrement. Personne ne peut durablement passer au travers. IL FAUT COUPER si vous êtes dans ce cas de figure. Attention, vous n'aurez souvent que 3 ou 4 minutes pour prendre la décision. Après, il sera trop tard. Réfléchissez-y !

3 ou 4 minutes alors que vous êtes en plein doute et SURTOUT, que votre niveau DE FRUSTRATION a atteint son maximum : vous disposez d'une clairvoyance intellectuelle minimum à ce moment-là.

Je me permets donc d'insister en vous invitant à analyser cette situation avant, à froid, car pendant l'action, seul votre entraînement vous sauvera des pulsions destructrices qui vous amèneraient à penser que vous pouvez attendre un peu encore avant de couper.

Il faut développer des automatismes de survie.

En outre, vous noterez que la configuration de correction se développe sur plusieurs dizaines de minutes. Elle n'a rien à voir avec celle d'une vague en cours de constitution où une correction intermédiaire fait 5 pips.

Je vais vous montrer afin que vous compreniez la différence.

Sur cet exemple, la correction a lieu en deux minutes. Cela n'a rien à voir avec une correction intermédiaire que nous jouons en contre tendance. Il s'agit en fait d'une seule vague haussière en cours de constitution

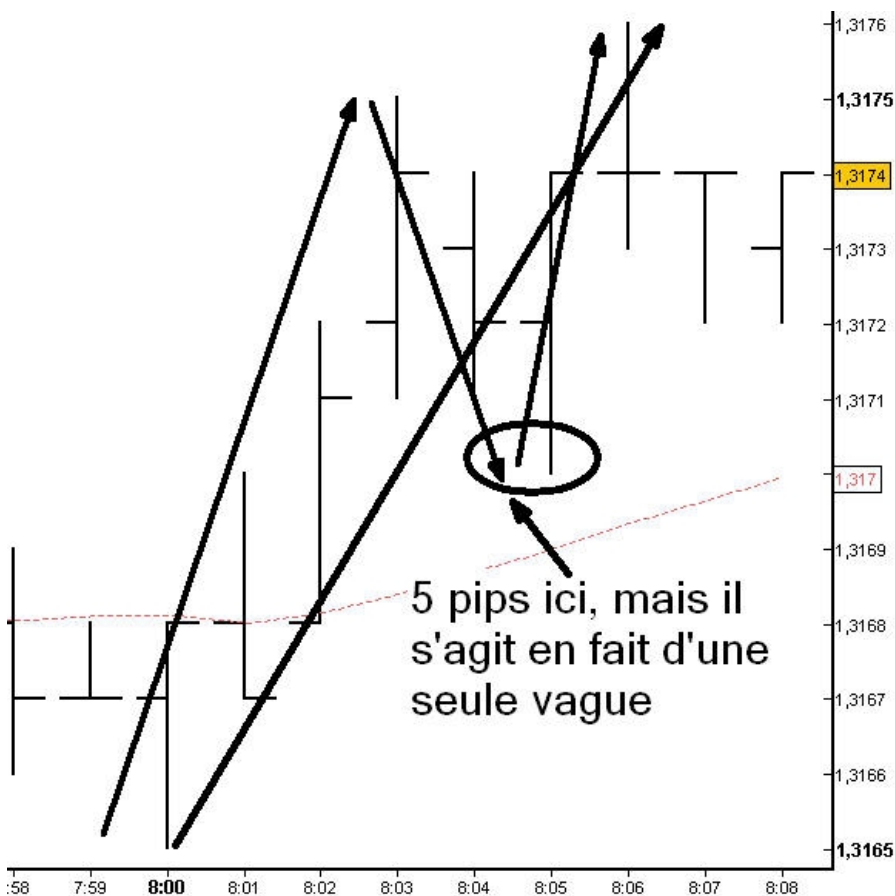

TROISIEME CAS : LA VAGUE DEPASSE 10 PIPS

Il ne faut pas rêver : de nombreuses vagues dépassent 10 pips en taille. Je vais revenir, au chapitre prochain, sur la notion d'adaptation. Mais je dois aborder dès maintenant une subtilité. Si votre vague fait 12 pips de baisse et que vous avez acheté à -10 pips, votre objectif ne se calcule pas à -10 pips + 6 pips de hausse, mais à -12 pips + 6 pips de hausse, soit un gain de 4 pips au final.

Dans l'exemple ci-dessous, la vague fait 11 pips de baisse à 1,3178, la sortie se fait donc à + 5 pips et non + 6 pips, car nous avons acheté à 1,3179 en baisse de 10 pips !

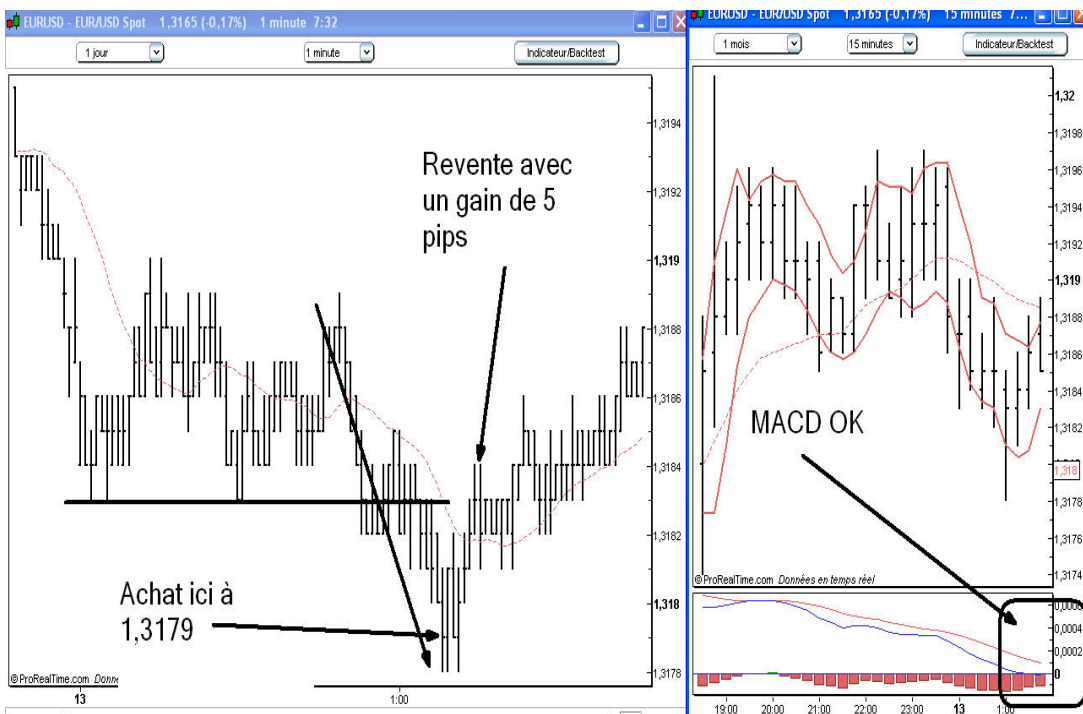

Chapitre

10

S'adapter aux variations de rythme

Souplesse d'esprit

Les marchés passent leur temps à varier les règles du jeu. C'est usant, car le référentiel change en permanence.

Dans mon esprit j'essaye, pour me reposer les neurones, de créer des catégories généralistes qui me permettent d'aborder les situations en m'adaptant de manière un peu mécanique.

Par exemple, je vous ai présenté un filtre MACD, au début de ce cours PDF, qui vous indiquera quand faire de la contre tendance. Néanmoins, au sein de ce filtre, il faut séparer deux comportements. En effet, dans les phases d'hésitation, vous serez confronté à deux natures de marchés.

La première est **la congestion horizontale** dans laquelle la majorité des vagues font environ 10 pips. C'est dans ces moments-là que vous allez enchaîner, à votre grande surprise, une multitude d'opérations gagnantes si vous appliquez la stratégie que je vous ai présentée.

La deuxième est **le glissement**. Ce n'est pas une tendance. Elle n'a pas de vitesse ni d'amplitude, mais les cours glissent néanmoins dans un sens précis. Et là, vous DEVEZ vous attendre à des vagues supérieures à 10 pips.

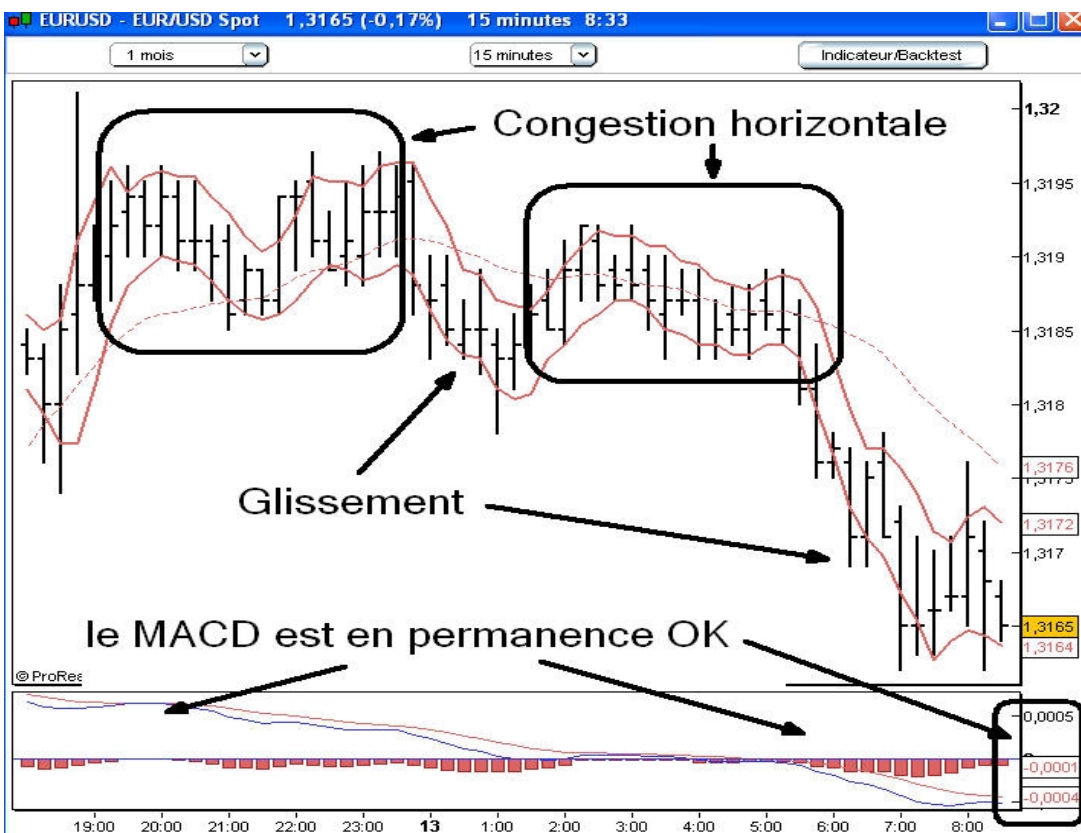

Dans les périodes de glissement, je vous invite à décaler votre entrée à 14 pips au lieu de 10 comme pour les périodes de congestion horizontale !

Apprendre à faire la différence entre les glissements et les congestions horizontales

Certains trouvent que des écrans remplis de fenêtres de cours sur différentes échelles de temps, c'EST un gadget. Il paraîtrait qu'on n'y voit plus rien. Hum, à mon sens, chaque outil doit avoir une fonction précise. Le gadget est l'indicateur qui n'a pas d'utilité précise.

Si j'ai disposé six fenêtres par devise, c'est que j'ai mes raisons. En voici une qui a une importance capitale : il est possible de déterminer en un seul coup d'œil de quelques secondes, si les cours sont en phase de glissement ou de congestion horizontale... en changeant d'échelle de temps.

Récapitulons.

L'échelle de temps 1 minute sert à analyser la vague et les breaks qui déterminent l'entrée en position. Le 15 minutes a pour fonction de filtrer les hésitations des tendances.

Le 60 minutes me permet de séparer, dans les hésitations, la congestion du glissement.

Comment ?

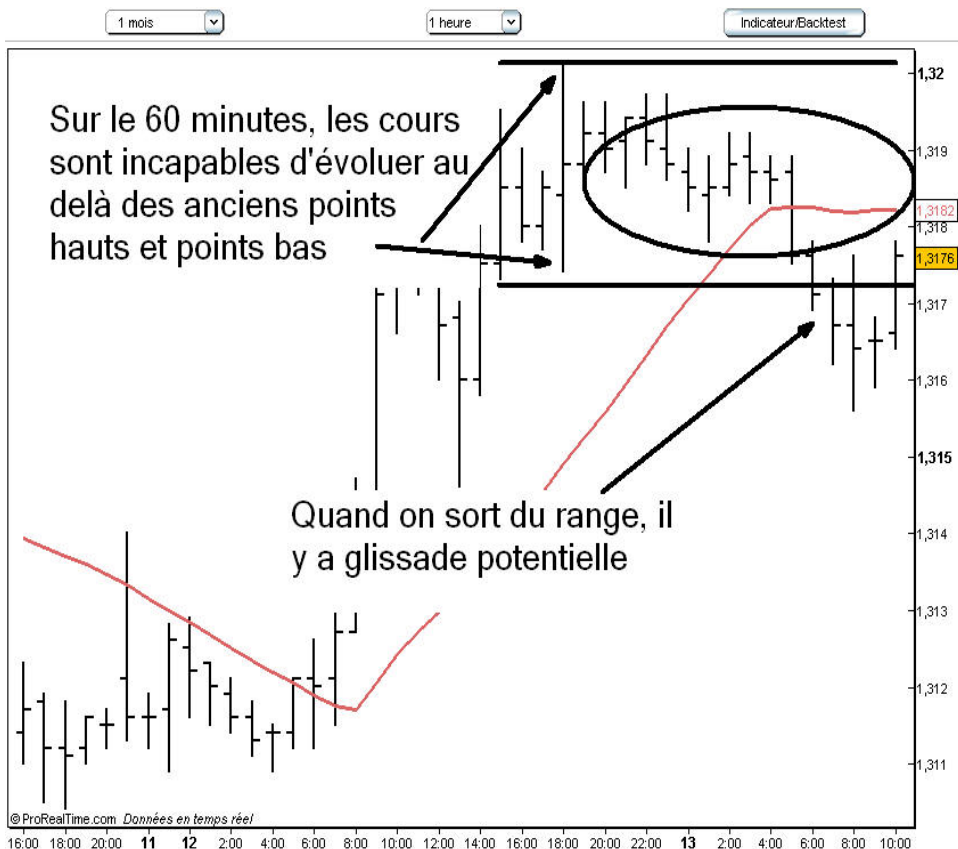

Rappelons ici, que le 15 minutes, dans cet exemple, a un MACD correct pendant toute la période. En résumé, tant que les cours empilent à l'intérieur d'un range d'une barre 60 minutes, vous devez chasser des mouvements de 10 pips et contrer : nous sommes en CONGESTION. En revanche, lorsque vous sortez d'un range, méfiez-vous !!! Personnellement, je décale mon entrée à 14 pips mini en contre tendance, car une glissade peut se transformer en tendance !

Chapitre

11

Comment je gère les pertes et mon effet de levier

Il faut bien perdre...

Les chefs d'entreprise ont des coûts et des charges, notamment au niveau de la fabrication de leurs produits et la rémunération de leur personnel. Le trader en a aussi. Il est constitué essentiellement par les frais informatiques et ... les pertes !

Je trouve particulièrement silencieux la plupart des auteurs de livres sur ce sujet...

En ce qui me concerne, parlons en toute transparence. L'effet de levier maximal que je m'autorise est 50. Je prends, de manière standard, des positions à effet de levier 37, soit les trois quarts de mon exposition. Je me réserve un quart pour moyenner une fois une position perdante.

Par exemple, si j'ai pris un achat à -10 pips sur les trois quarts, je mets une couche d'un quart à -15 pips. Quand je dis -10 pips, je parle de la taille de la vague depuis son début de formation.

Où je coupe ?

Autant faire simple. Je coupe à -19 pips, soit une perte de 9 pips par rapport à une entrée à -10 pips en contre tendance sur une vague.

Pourquoi -19 pips ? Parce que le gros des vagues telles que présentées dans ce PDF, entrent dans cette limite. Au-delà, celles qui montent à -25 pips reviennent vers -18 pips, tandis que d'autres, plus extrêmes, dans lesquelles je ne souhaite pas avoir mon argent, s'envolent à -35 pips.

Je trouve que ce -19 pips en taille de vague sur EUR/USD est intermédiaire et me convient parfaitement.

Si je suis entré dans une zone en terrain glissant (au lieu d'une zone d'hésitation) à -14 pips, je coupe également à -19 pips.



En toute franchise, je ne suis pas toujours au clair avec mes seuils. Il m'arrive de mettre la deuxième couche à -16 pips au lieu de -15 pips. Je cherche toujours à attendre le dernier moment en surveillant les fourchettes et mes intuitions.

En coupant à 19 pips, je m'en sors au mieux en réel avec le spread de la fourchette à 20 pips, soit 10 pips de pertes. Or, je gagne en moyenne 5 pips par opérations.

Les puristes vous diront tous que ce n'est pas bien, une taille de gains deux fois inférieure à celle des pertes. Tout repose sur le taux de réussite. Ce n'est pas bien, mais je le fais quand même... d'autant que j'utilise d'autres stratégies complémentaires à fort rendement et faible taux de réussite.

En outre, tout le monde explique qu'il ne faut jamais moyenner, bien qu'en réalité, je doute sincèrement que ce « tout le monde » applique ce qu'il conseille de faire... En ce qui me concerne, j'assume : OUI ! Je moyenne au moins une fois.

Une autre manière de couper les positions

Je n'aime pas attendre. SNIPER un marché, ça consiste à entrer et sortir de manière très précise.

Si le marché ne fait pas ce qui est prévu à l'avance dans les scénarios, je préfère abandonner.

Par exemple, en prenant une position acheteuse juste avant qu'une congestion horizontale ne se déclenche, comme ci-dessous :

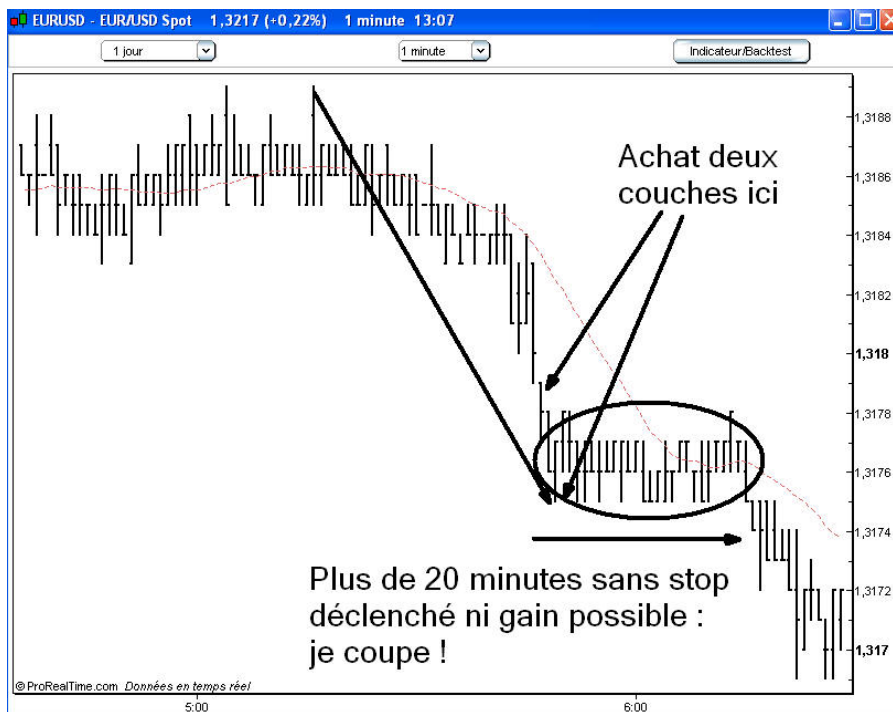

Certes, il arrivera que le marché se retourne, comme convenu, dans le bon sens (la longue attente étant récompensée), mais il est également possible, à l'image de cet exemple, que le marché poursuive sa route.

Je ne risque pas ma peau financière dans ce type de configuration. Ce n'est pas l'objectif initial de la technique du Sniper que de se confronter à ce genre de dilemme.

20/25 minutes sans résultat est un maximum.

La pratique des ordres stop

Au niveau du passage des ordres coupant une position en perte, j'ai cru (et cette illusion me revient à intervalles réguliers...) avoir la discipline de fer et la capacité à exécuter tous mes stops convenablement, sans trembler...

Pourtant, force est de constater qu'une fois sur vingt ou trente stops, je craque et je ne passe pas les ordres, attendant quelques minutes de trop avant de me reprendre.

A la vérité, il n'existe qu'un seul moyen de ne pas se laisser avoir avec les pertes : PASSER SON ORDRE STOP quelques instants après être entré en position. Peu importe au final que ces ordres ne servent à rien (c'est tant mieux si les positions ne sont pas stoppées d'ailleurs, mais attention à ne pas oublier de supprimer les stops une fois le gain encaissé...).

Ce qui est important, c'est de supprimer la tentation. Nous les humains, nous sommes particulièrement indécrottables sur certains plans. Notre laxisme en matière de trading est paradoxal : il provient probablement de notre principale richesse, à savoir notre côté émotionnel.

Il y a un côté un peu robot à avoir dès lors qu'on se lance dans des opérations de trading.

Chapitre

12

Ne jamais, JAMAIS, jamais contrer un break...

En format hebdo, quotidien et 4 heures

Attention à ce chapitre, il en va de votre taux de réussite. Parvenu à ce stade de lecture, vous avez un bon aperçu des enjeux de la stratégie du SNIPER FOREX.

Comme vous avez pu le constater, j'ai cherché en permanence à comprendre et à trouver des parades pour augmenter l'efficacité de la stratégie initiale.

Celle que je vais vous préciser maintenant est capitale.

Les marchés financiers sont composés - on ne sait pas bien à quelle hauteur, mais en très grande majorité - de capitaux spéculatifs. Cela signifie que derrière 80 ou 90% des ordres transmis sur le Forex, vous

avez des intervenants qui cherchent à gagner, comme vous et moi, de l'argent. Ces intervenants sont plus ou moins capitalisés.

Le truc à comprendre, c'est que tous les traders et gérants de hedge funds qui atteignent une taille de gestion importante (plusieurs centaines de millions d'euros) sont plus ou moins condamnés à atterrir dans la cour de jeu des devises. Car c'est le seul endroit où ils pourront bouger leurs capitaux sans trop rencontrer de problèmes de liquidité.

Or, ces joueurs ont tort également, comme vous et moi. La perte est incontournable pour tout le monde. Sauf qu'une ligne de 500 millions d'euros ou plus ne se coupe PAS comme un petit trade de particulier.

En outre, gérer du gros argent sous forme spéculative, impose des contraintes techniques. Du coup, il arrive assez régulièrement que de nombreux « heavy traders » comme on les appelle, aient les mêmes idées de seuils sur lesquels ils vont devoir couper leurs positions perdantes. L'effet à très court terme, en échelle de temps 1 minute, est garanti...

Si on s'amuse à contrer un break au moment où ces gens sont en train de larguer leurs positions ou au contraire d'entrer sur les marchés, en suivi de tendance ou achat sur break, autant vous dire que nous ne sommes pas prêts de revoir notre cours initial.

Et si vous vous dîtes que ce n'est pas grave, car le stop limitant les pertes se déclenchera... c'est que vous n'avez jamais tradé. Car au moment où tous les gros joueurs ont eu la même idée au même moment, le marché déballe sans coter un seul pip. Vous ne pouvez donc pas toucher votre stop avant plusieurs dizaines de pips, car il n'y a plus de contrepartie.

A force d'observer ces moments en remerciant le ciel à chaque fois de ne pas avoir été en position dans ces conditions de marché, j'ai fini par tirer une règle de survie en or massif.

Si nous faisons abstraction des périodes de publications de news (que je fuis comme la peste), les seules accélérations que j'ai observées ont toujours lieu sur des ruptures de breaks !

L'échelle de temps hebdomadaire

Vous vous doutez bien qu'un trader, avec des positions de 500 millions de dollars ou même d'1 milliard d'euros en intégrant l'effet de levier, ne regarde PAS les micro-variations en échelle de temps 15 minutes. Ou du moins, s'il les regarde, il n'ajuste pas ses positions dessus.

En revanche, je n'ai aucun doute la-dessus : les grosses positions sont gérées sur le format hebdomadaire.

Je vais vous montrer un exemple que j'ai vécu pendant le concours Forex de Capital et RealTime Forex. Environ un millier de joueurs ont sauté pour ne pas avoir tenu compte des éléments que je suis en train d'apporter.

La situation était la suivante : entre le mois d'avril et le mois de novembre 2006, l'EUR/USD a congestionné en format hebdomadaire sur une base horizontale. Il n'y a eu pratiquement aucune tendance. Cette période a été suffisamment longue pour que tout le monde finisse par admettre que la contre tendance était sans risque dans le royaume EUR/USD...

Sauf que les cours ont breaké par le haut en hebdo, à la mi-novembre. Alors que j'ai stoppé toutes mes opérations en me méfiant, tout le monde semble avoir pris la chose à la rigolade... jusqu'à ce que 400 pips en ligne droite (deux semaines à peine de cotations) éliminent tous les imprudents du concours général !

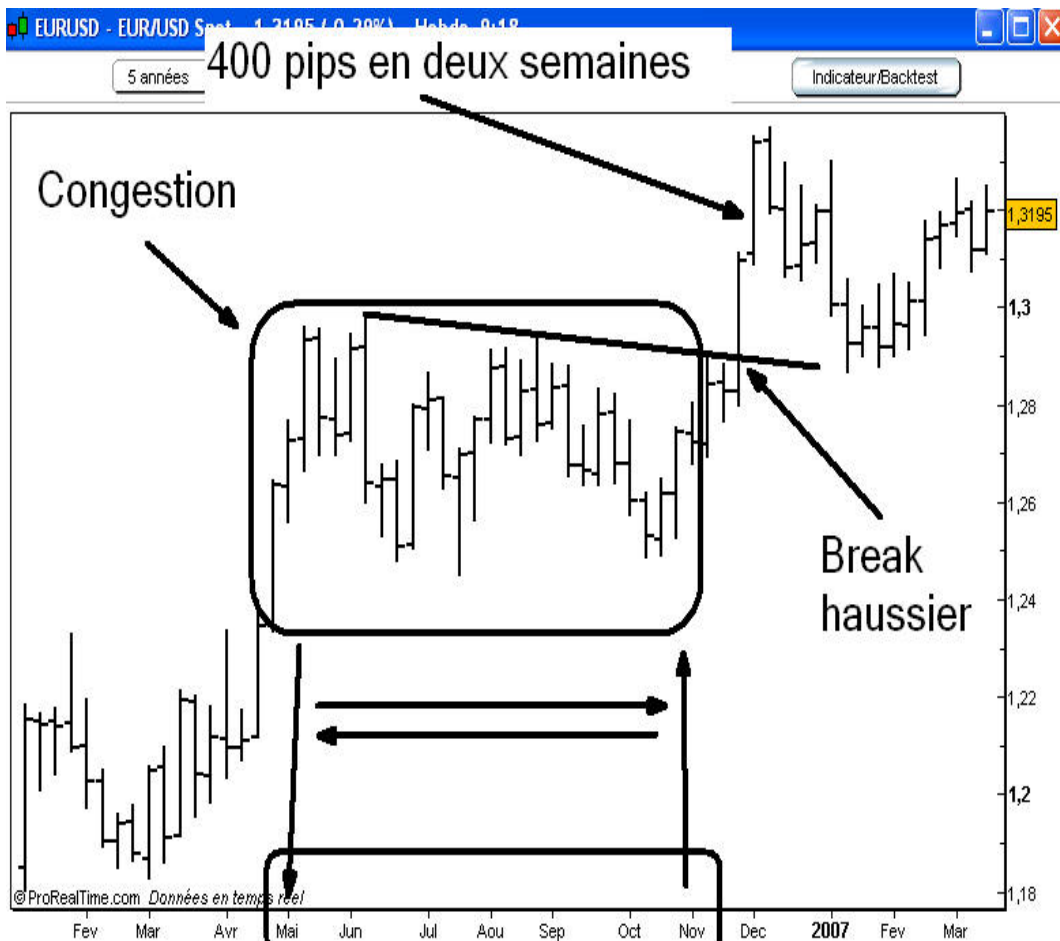

Des exemples comme celui-ci, les devises du Forex en regorgent.

Pourquoi 3 écrans et 18 fenêtres ?

J'ai plusieurs personnes autour de moi, pleines de certitudes (mais pas très pratiquantes au niveau trading ; les certitudes allant souvent de pair avec l'absence de pratique...) convaincues que disposer de plusieurs écrans pour suivre de nombreux graphiques, EST UN GADGET. Ces personnes se moquent tranquillement de ces pauvres traders qui ont besoin de tant de joujous ! Heureusement qu'elles n'entrent pas dans mon bureau, car je devrais craindre de ne plus pouvoir parler avec elles, étant un digne représentant du multi-affichages.

En novembre 2006, quand l'EUR/USD a breaké en format hebdo, je l'ai vu tout de suite et cela m'a évité de me faire plumer.

La vérité, c'est que le confort est très grand quand vous pouvez surveiller toutes les échelles de temps en permanence sur les marchés qui vous intéressent. Pourquoi s'en priver ? Il est possible de trader avec un seul écran 19 pouces sur lequel on met les six échelles de temps. Mais les manipulations seront plus nombreuses.

L'autre vérité, c'est de ne JAMAIS contrer un break hebdomadaire.

En même temps, c'est se moquer du monde que d'aller titiller un break hebdomadaire alors que les périodes de congestion horizontale peuvent durer plusieurs mois, voire plusieurs trimestres consécutifs. Il faut avoir un véritable problème de patience pour se lancer dans cette opération suicidaire.

Pour informations, des dizaines de milliards d'euros ont été échangés lors du fameux break haussier sur l'EUR/USD du mois de novembre 2006. Certains intervenants n'ont pas pu couper leurs positions avant 50 pips de hausse, car il y avait absence de contrepartie.

J'espère donc vous avoir convaincu.

Je le répète : je déteste perdre. En plus des breaks hebdomadaires qui me paraissent incroyablement dangereux, je surveille également trois autres types de breaks que j'évite soigneusement.

Les breaks quotidiens

Chaque jour (sur le forex, une journée représente 24 heures de cotations) est enregistré un plus haut et un plus bas.

J'évite tous les breaks de ces points. Du moins, en fonction du graphique 1 minute, je me mets en alerte et je vérifie qu'il n'y a pas de stops qui se déclenchent. Si j'ai un break en cours de construction à ce moment-là précis, il est clair que je ne vais pas attaquer à 10 pips pour contrer.

Car il arrive très régulièrement que des accélérations aient lieu sur ces niveaux. Regardez l'exemple suivant pour mesurer le danger.

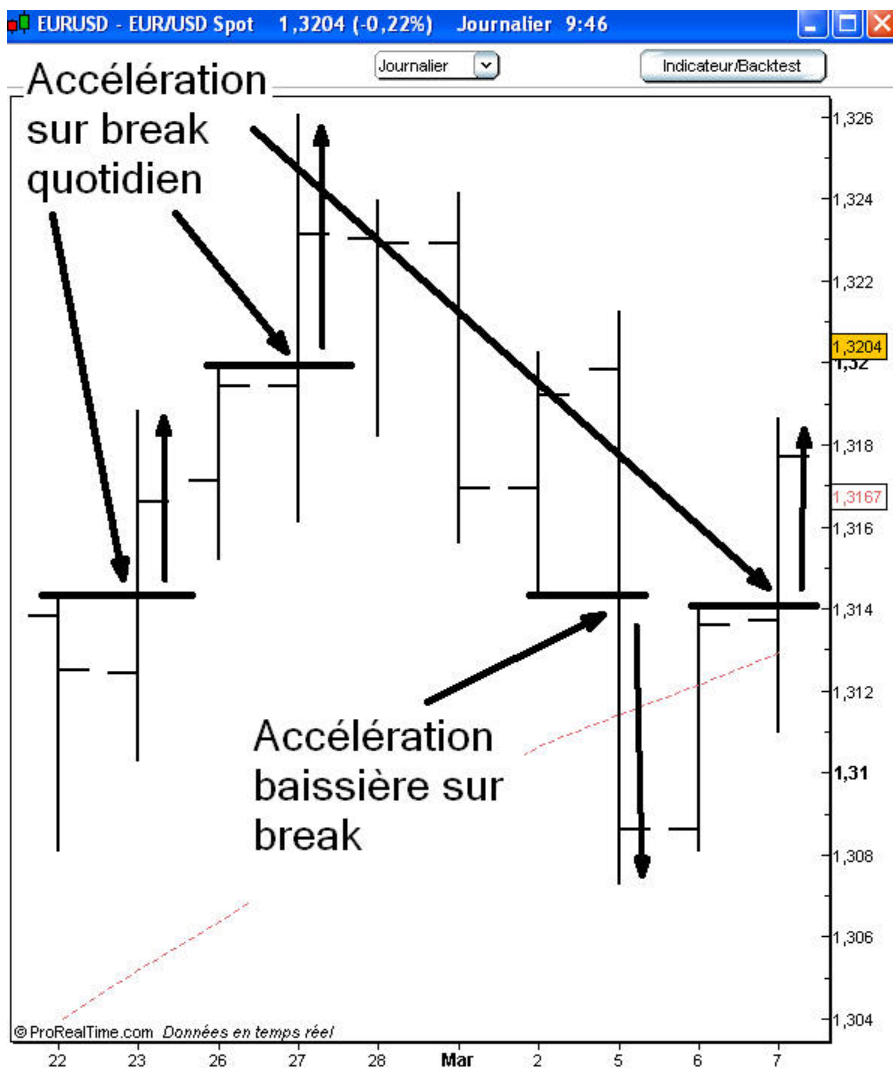

Franchement, est-ce que cela vaut la peine de contrer ces breaks en sachant que la probabilité est élevée de se faire punir ?

Les breaks en 4 heures

Vous aurez compris ma logique. Je fais en éliminant tout ce qui est dangereux. L'échelle de temps 4 heures sur le Forex est assez employée car elle représente six barres par tranche de 24 heures.

Je ne contre pas un break s'il a une implication sur le 4 heures. Regardez le graphique suivant sur l'EUR/USD :

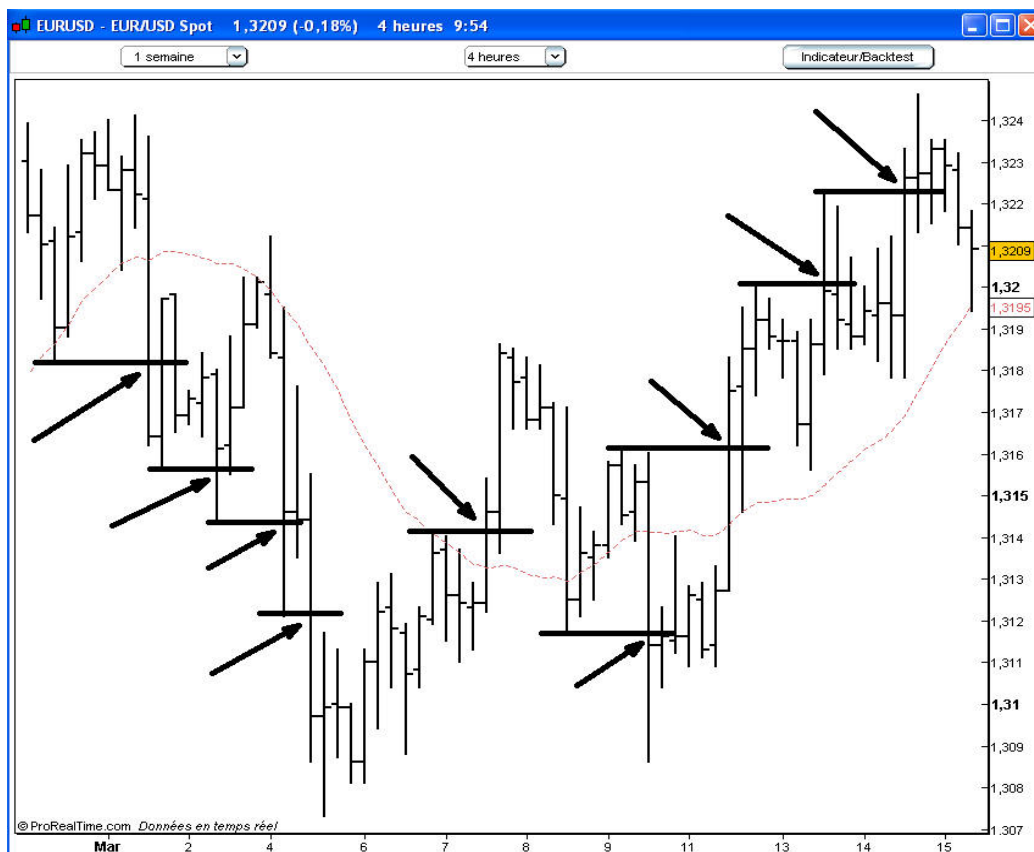

Les breaks en 60 minutes

Je vous ai déjà parlé que je surveillais l'échelle de temps 60 minutes, notamment pour déterminer si les barres étaient en empilement ou en glissade. C'est le même concept ici, mais approché sous un angle différent. Le but du jeu est d'intervenir dans les périodes calmes, sans direction.

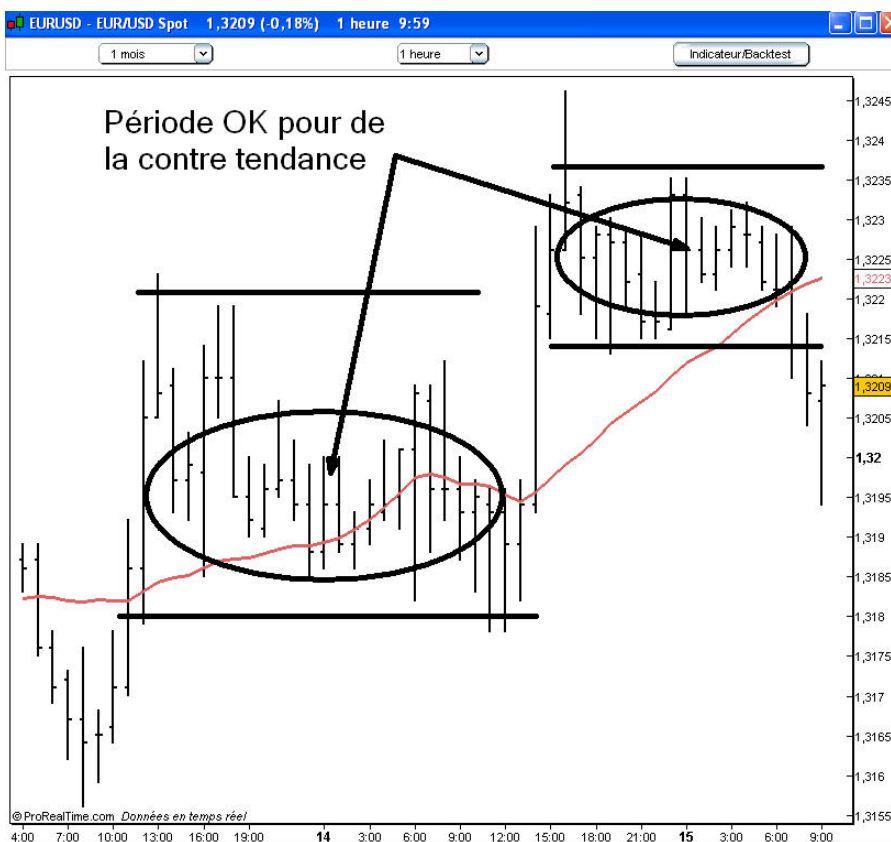

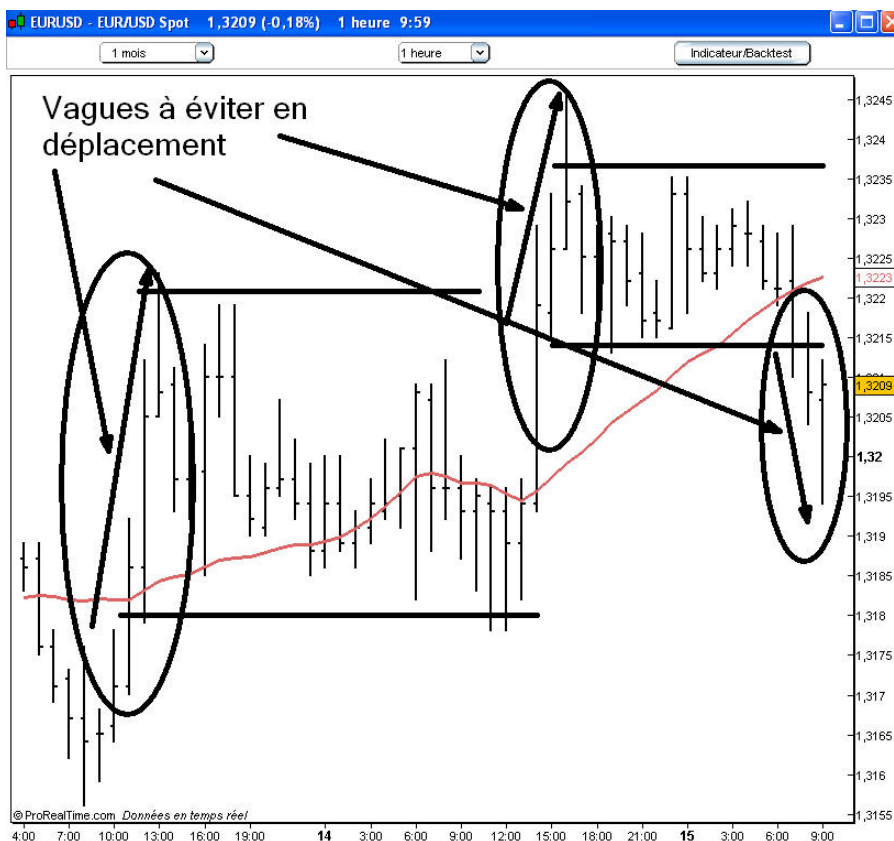

Je vous ai pris le même graphique en 60 minutes, avec les deux mêmes zones de congestion / empilade. Vous pouvez mesurer la différence. Sur le premier, il est possible de se lancer dans des opérations de contre tendance avec un taux de réussite proche de 80%. Sur le deuxième, l'EUR/USD est en phase de déplacement, car il a breaké les zones de congestion en 60 minutes.

Je reste presque toujours en retrait dans ces moments-là !

Chapitre

13

Une checklist

Avant chaque opération

Cette liste de vérification est celle que ma cervelle checke un peu mécaniquement avant de m'amener à appuyer, à l'aide d'une souris, sur des boutons virtuels entraînant, au final, des gains et des pertes d'argent certes virtuels, mais aux applications bien réelles dans ma vie courante...

1 – Vérifier quelle est la devise tampon en 15 minutes et en format quotidien parmi les 3 paires de notre triangle EUR, USD et YEN.

2 – Regarder le MACD afin de diagnostiquer le niveau de volatilité et de tendance à travers deux indicateurs, la valeur de la courbe 1 du MACD et le niveau d'écart entre les deux courbes composant le MACD.

3 – Choisir la devise la plus calme, en période d'hésitation uniquement, et rechercher la présence d'un break en échelle de temps 1 minute ou sur EUR/USD uniquement, l'existence d'une vague d'au moins 10 pips sans correction intermédiaire de 6 pips dedans.

4 – Vérifiez sur quatre échelles de temps (l'hebdomadaire, le quotidien, le 4 heures et le 60 minutes), l'absence de breaks significatifs.

5 – Interroger son intuition et son sens de l'observation afin, au niveau qualitatif, de déterminer si, oui ou non, il y a activité ou risque d'activité volatile en cours (notamment chevauchement ou non des barres sur des séquences de trois barres). En cas de doute, fuir sans hésitation.

6 – Contrer la devise et ressortir quelques minutes plus tard.

Répétez inlassablement la même opération !!!

Chapitre

14

Derniers conseils d'utilisateur...

La patience

Le SNIPER FOREX est fait pour les besogneux ! Vous ne deviendrez jamais riche en quelques mois en le mettant en œuvre. En revanche, je trouve qu'il y a très peu de souffrance à trader de la sorte. Très rares sont les semaines où je termine négatif.

Tout le secret réside dans la patience. Je vous ai défini l'exacte situation où les risques sont minimum. A vous d'attendre que la configuration se manifeste.

Par moments, des dizaines de signaux vont se manifester en quelques séances. Puis, au gré des news et des configurations, il peut s'écouler plusieurs jours où vous n'aurez qu'une seule opportunité, à cause de la

volatilité. Le piège consiste à craquer dans ces périodes et appliquer la stratégie alors que les conditions générales ne sont pas adaptées.

Je ne peux pas vous enseigner la patience... juste vous rappeler que le mécanisme psychologique qui porte le nom de déni, peut vous coûter horriblement cher dans le trading. Pour reprendre une idée forte de Christophe Baulet (auteur de deux livres chez Edouard Valys éditions), une psychothérapie sur plusieurs années coûte assez chère, mais au final bien moins chère qu'intervenir en trading sur les marchés en occultant ses propres problèmes psychologiques...

Pour l'illustrer, je vais vous raconter une expérience qui a eu lieu au moment où j'écris ces lignes.

J'édite, en collaboration avec Samuel Rondot, un site de conseils boursiers sur CAC 40 Future : Mister Robot. Cette stratégie a incroyablement bien marché en 2006. En 2007, nous nous sommes aperçu que certains clients, en cherchant à améliorer les performances, parvenaient, en réalité, à transformer les gains plus rares de cette période, en pertes ! Nous avons donc écrit un article en ce sens pour essayer de faire réfléchir les clients utilisateurs de ce service.

Quelques semaines se sont écoulées et un client nous a quitté, alors que Mister Robot affichait 400 points de gains de janvier à février 2007. Ce qui est plus que TRES correct pour les connaisseurs du CAC 40 Future. Nous lui avons demandé de nous expliquer pourquoi il arrêta.

Il nous a répondu texto : « à cause des performances de Mister Robot ». Interpellés, nous avons forcément posé quelques questions supplémentaires et nous avons découvert que ce monsieur avait tenté, lui aussi, de battre Mister Robot en intervenant de manière active. Au final, il avait obtenu 150 points de pertes contre +400 points de gains

au départ. Sans se démonter, il nous expliquait qu'il avait tenté de copier Mister Robot et que cela ne marchait pas !

Mon envie première a été de lui expliquer qu'il avait besoin de s'acheter non pas une, mais trois paires de lunettes différentes à porter en même temps sur le nez, parce que, prétendre copier quelque chose en creusant un écart de 550 points en seulement deux mois de CAC 40 Future, il fallait vraiment être une sacrée pointure... Quiconque se lancerait consciemment dans l'aventure en souhaitant créer un tel écart de performances sur seulement deux mois, N'Y ARRIVERAIT PROBABLEMENT PAS !

Mais forcément, je n'ai rien dit. La seule conclusion qui s'impose, c'est d'admettre que le déni, au niveau psychologique, est capable d'effacer la perception de la réalité à un tel degré, qu'il devient dangereux de trader. Ce client-là accusait tranquillement Mister Robot sans même s'apercevoir de sa responsabilité totale dans sa déconvenue.

Le nerf de la guerre

Vous n'allez peut être pas prendre au sérieux cette petite histoire car vous vous sentez non concerné par ce problème. Et pourtant, laissez-moi vous rappeler les informations suivantes :

Nous sommes tous concernés, moi le premier. C'est une question de nature humaine. Quiconque ne se sent pas concerné devrait immédiatement s'alarmer... En outre, il suffit d'étudier les performances des jeux boursiers. Celui de Cortalconsors comporte plus de 600 joueurs. 90%, au bout de trois mois, sont actuellement en perte (mars 2007). Idem pour le concours Zonebourse, deux semaines après le lancement.

La bataille du trading ne se situe pas à 100% au niveau technique, mais au minimum à 50% sur un plan psychologique !

Pour démarrer

Inscrivez-vous à un concours de Realtime Forex et essayez le SNIPER FOREX. Une fois que vous serez familiarisé avec, passez au trading réel.



© Realtime Forex



Compte Platinum

En ouvrant un compte **REALTIME FOREX PLATINUM TRADER** vous accédez à notre plateforme de trading RTFX™ Pro et RTFX™ Light et bénéficiez, quel que soit le volume et les montants traités, de services et de conditions de trading professionnels.

REALTIME FOREX vous offre un service de trading entièrement gratuit. « Market Maker » (Teneur de Marché), nous nous rémunérons sur la transaction. Aucune commission n'est prélevée.

Démo gratuite



Ouvrir un compte



Conditions du compte PLATINUM:

Dépôt initial: € 100,000.

Levier: 1% (soit 100 fois la balance du compte)

Spreads : 2 pips sur EUR/USD
et 3 pips sur les autres paires de devises principales.

Bonus: 3 Euros de bonus sur chaque million d'euro (ou équivalent) traité.
(Le compte sera crédité lors de la reconnexion à la plate-forme).

Volume minimum de trading: € 250,000.

Surclassement: Si le volume de vos transactions décroît de 50 millions d'euros pendant trois mois consécutif, votre compte sera automatiquement déclassé en compte **Gold** quel que soit votre solde de compte.

Trading Services: Les ordres peuvent être placés 24h/24 et 7j/7 avec notre plateforme en ligne et du dimanche soir à 23h30 au vendredi 22h00 par téléphone en contactant notre salle des marchés.

Support: Une aide à l'utilisation de notre plate-forme RTFX™ Pro et RTFX™ Light est accessible via e-mail, chat ou téléphone.

Services standards: Tous nos clients bénéficient de services professionnels les plus avancés du marché :

Chapitre

15

En conclusion

J'ai mis en œuvre tout ce que je vous ai raconté...

Au cours du concours Capital et RealTime Forex d'octobre à décembre 2006, pendant trois mois entiers, je me suis amusé à voir ce que donnerait le SNIPER Forex par rapport à des milliers de joueurs.

Je trouve qu'il s'en est honorablement sorti.

57^{ème} sur 6500 inscrits, des gains chaque mois et un taux de réussite supérieur à 80%, que demander de plus ?

Classement général au 1 janvier 2007*

Zoom sur un pseudo

Ok

Nous ne publions que les 120 premiers au classement général. Pour obtenir le rang et la performance d'un joueur, entrez son pseudo dans la case zoom.

1-20 21-40 **41-60** 61-80 81-100 101-120

Rang	Pseudo	Perf.	Région	Age	Sexe	Note
41	vincrob	+107.32%	Bretagne	27	M	
42	RoyalFlush	+105.86%	Ile-de-France	40	M	
43	gloug1	+103.96%	N.-Pas-de-Calais	32	M	
44	lordderemon	+103.75%	N.-Pas-de-Calais	19	M	
45	goldo7	+103.04%	Bourgogne	29	M	
46	gregoss	+102.41%	Rhône-Alpes	29	M	
47	Olivertwist	+99.66%	Ile-de-France	33	M	
48	Moustik2	+95.64%	DOM-TOM	32	M	
49	attila	+94.41%	PACA	36	M	
50	FOREXA	+94.23%	Lang.-Rouss.	40	F	
51	angells972	+93.38%	DOM-TOM	22	F	
52	gg_phenix	+93.04%	Limousin	30	M	
53	tintin59	+92.03%	N.-Pas-de-Calais	34	M	
54	anarion	+91.24%	Bourgogne	18	M	
55	royal13	+88.15%	Aquitaine	27	M	
56	iwandza1	+86.98%	Ile-de-France	44	M	
57	Charles Dereeper	+86.30%	Bretagne	33	M	
58	pomone54	+84.27%	Lorraine	39	M	
59	brutus	+82.88%	Alsace	32	M	
60	stef8080	+82.82%	Picardie	35	M	

Sincèrement

Je vous ai exposé l'intégralité de mon approche CONTRE TENDANCE sur un plan technique, sans rien cacher. Je ne vais pas vous bourrer le crâne en vous disant que j'espère, ou suis convaincu, que vous gagnerez de l'argent. Chacun de nous sait que le gain dépend plus de votre psychologie que de la méthode.

Si vous avez des questions sur des éléments précis ou des points d'interrogation ou de non compréhension, envoyez-moi un email à contact@edouardvalys.com et je vous répondrai.

Si vous réalisez des opérations gagnantes ou perdantes dans l'esprit du SNIPER FOREX et que vous vous interrogez dessus, n'hésitez pas à me les envoyer.

A bientôt.

Charles DEREEPER

Chapitre

16

Annexes

Vous trouverez dans ces annexes qui seront complétées au fur et à mesure des illustrations complémentaires du SNIPER

Le 7 mars, j'ai réalisé une opération qui respectait à la perfection tous les éléments théoriques présentés dans ce PDF. Au moment de passer les ordres, je n'ai pas hésité une seconde. C'était une sorte d'évidence. Il vaut mieux patienter et ne passer qu'une petite dizaine d'ordres dans le mois, mais sélectionner ce genre de configuration idéale.

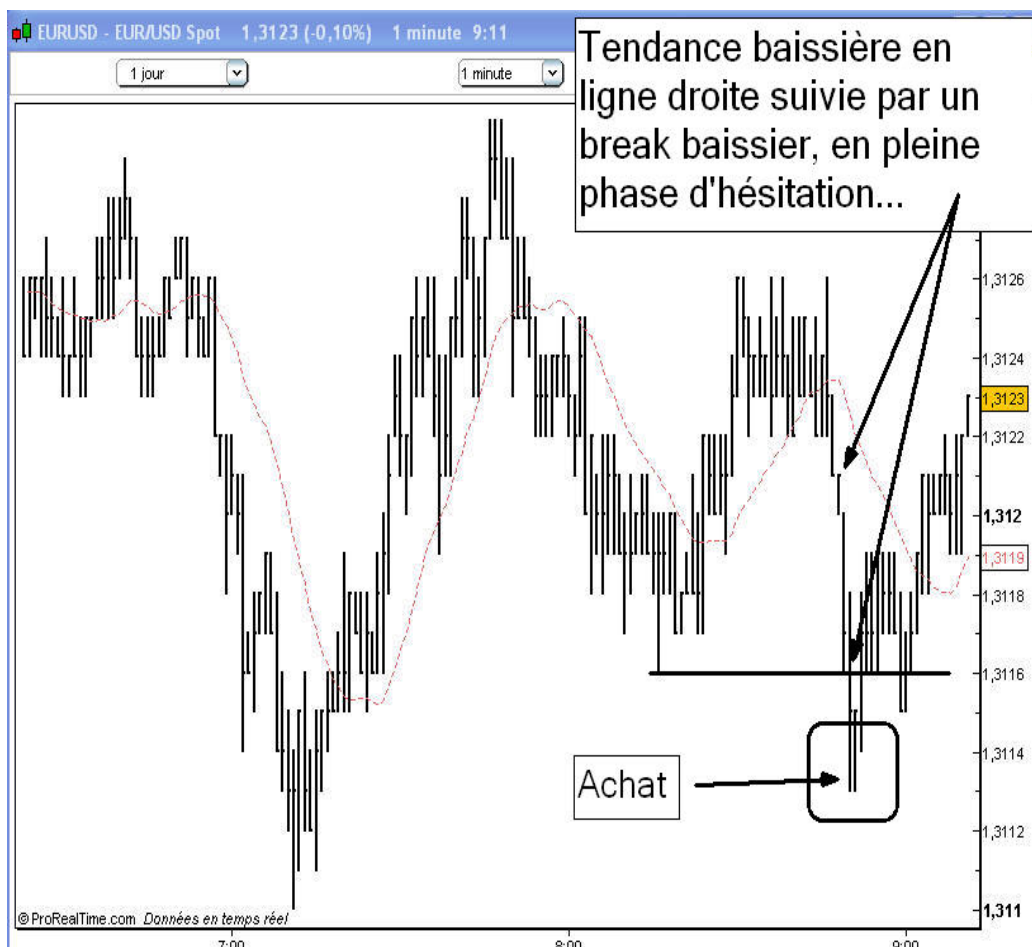

Attention à bien comprendre quand la technique du SNIPER FOREX perd !!! Il arrive en effet que les choses soient calmes sur MACD en 15 minutes et qu'une accélération se déclenche. Elle est impossible à éviter et à anticiper. Les deux exemples intervenus récemment se sont traduits pour ma part par des pertes. Voici les graphiques en 15 minutes.

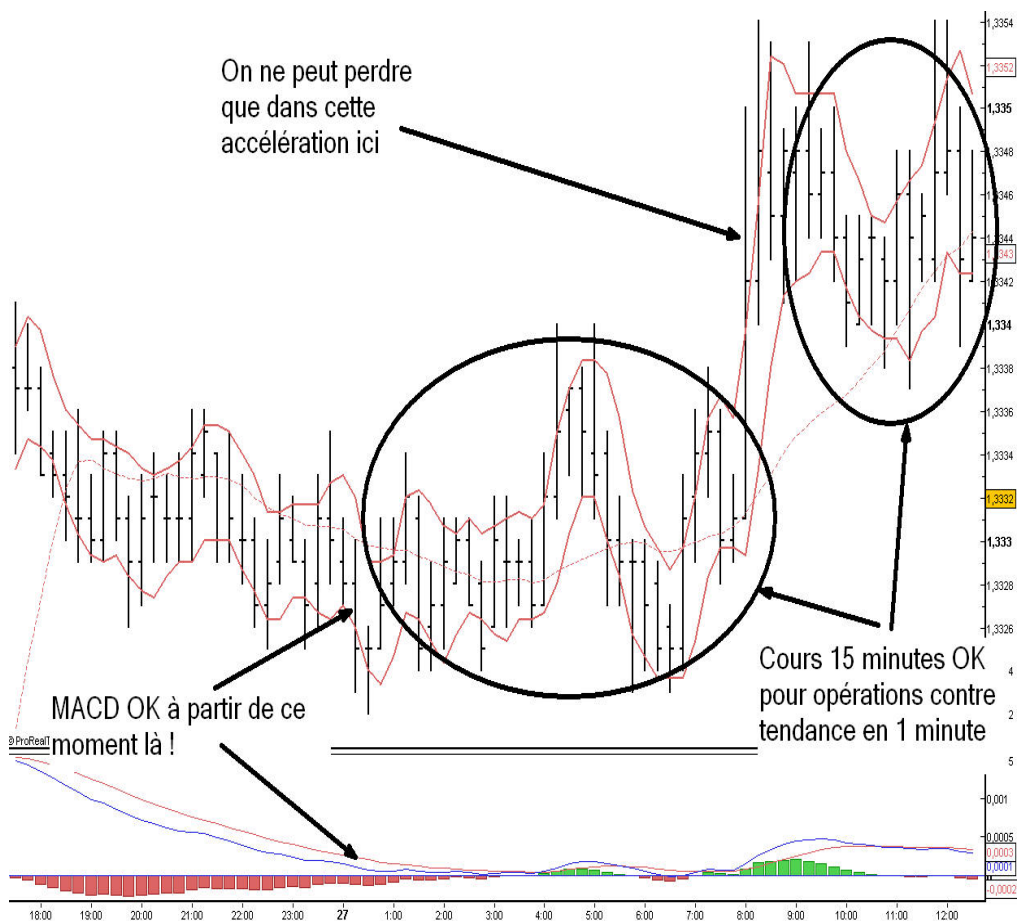

J'ai sélectionné ce deuxième cas de figure, car la première vague m'a scotché et bien que le MACD soit resté en mode neutre, je suis passé ensuite en position attentiste. JAMAIS, je ne me serais remis en position immédiatement derrière une accélération. Je préfère laisser passer le temps afin d'être bien certain que le calme est réinstallé dans les esprits des intervenants.

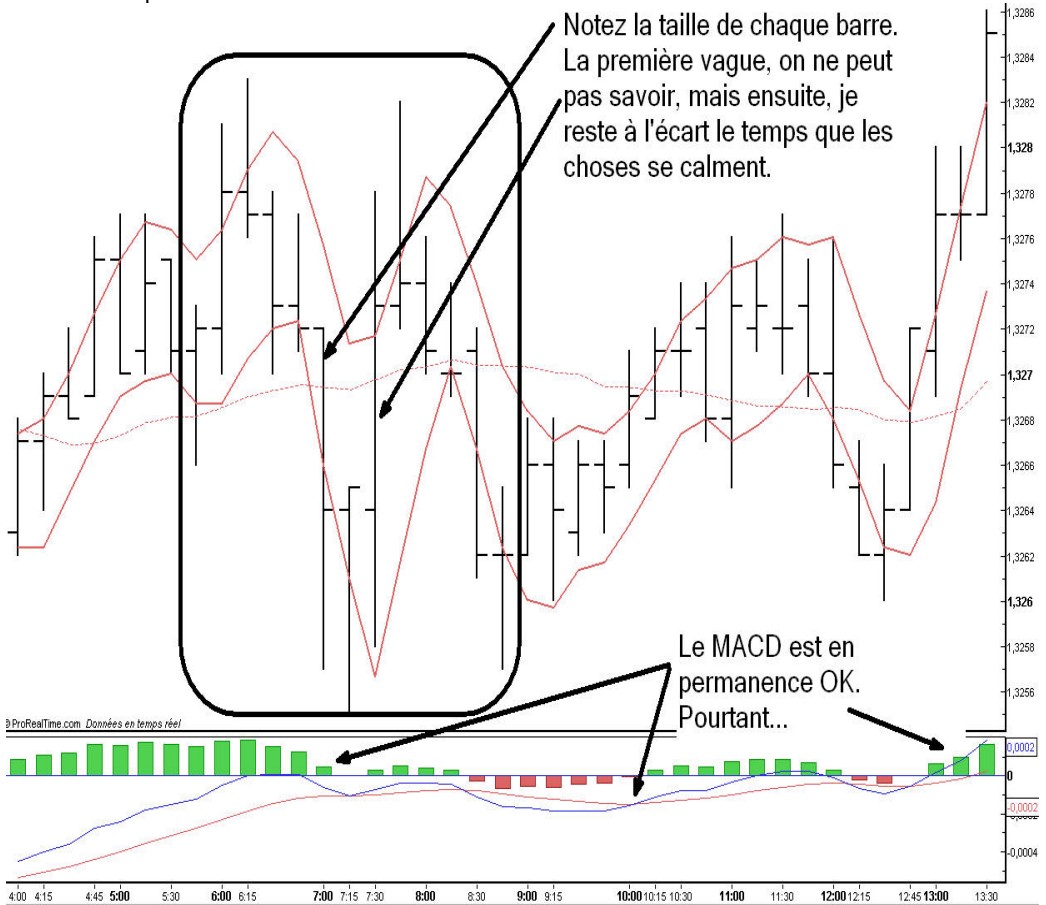

Quand démarrer la mise en œuvre du SNIPER FOREX ?

Il existe une période de prédilection où on gagne pratiquement à tous les coups...

Elle a lieu entre 19h00 et 23h00 le vendredi soir. Tous les chiffres économiques sont publiés. Tous les intervenants ont coupé leurs positions pour le we et vous pouvez être certain que personne ne tentera rien. A moins d'un énorme évènement géopolitique pile dans cette tranche horaire, vous avez virtuellement 100% de probabilités de réussir vos premières opérations de contre tendance.

Voici un exemple au vendredi 12 octobre 2007 sur l'euro dollar en échelle de temps 15 minutes. Observez ci-dessous la qualité du range. Elle est parfaite pour démarrer sans danger.

Faire de la contre tendance dans ces conditions, c'est pratiquement l'assurance de gagner. Je ne manque jamais ce moment là pour encaisser sur mon compte de trading réel quelques euros de plus...

Vous retrouvez très souvent ces conditions optimum sur les trois paires tous les vendredi ou presque.

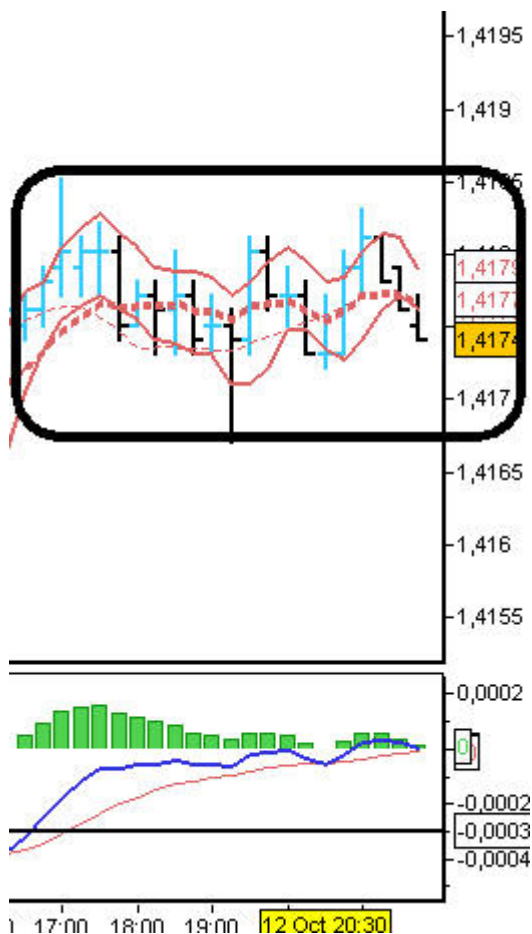

A noter que le vendredi suivant cet exemple, le 19 octobre 2007, les cours ont fortement bougé. Mais il y avait un évènement : une réunion du G8 pour parler notamment... ? du dollar. Forcément, je suis resté en retrait du marché...

Autres précisions

J'ai écrit ce cours PDF en 2006. Depuis, la volatilité a changé de visage. Elle a fortement augmenté à cause des délires monétaires US au cours de la dernière décennie.

Résultat, les parités EUR/YEN et dollar/YEN passent beaucoup plus de temps à s'agiter. Leurs mouvements sont nettement moins concentrés que par le passé. Et surtout, il existe de nombreuses accélérations très franches capables de tuer l'intervenant contrarien.

Comment je gère cela ?

J'ai réduit considérablement les opérations de contre tendance sur ces deux devises et je passe le plus clair de mon temps à attendre que l'EUR/USD se retrouve en zone tampon.

Est-ce que cela marche toujours sur l'EUR/USD ?

Oui, très clairement. D'ailleurs, histoire de le montrer, je me suis réinscrit au concours RealtimeForex mois d'octobre 2007 et j'ai gagné +48% de gains en 7 séances. Je me retrouve positionné 223^{ème} sur 1800 classés auquel il faut rajouter plus de 3200 joueurs qui ont fumé leur compte, soit 223^{ème} sur 5.000.

Classement au 30 Octobre

Rang		Joueur	Perf. mois	Age	Sexe
221	🔴 (-26)	ogaude	+48.47%	35	M
222	🟢 (136)	Tunistrader	+48.23%	28	M
223	🟢 (25)	Ch-DEREAPER	+48.13%	33	M
224	🟢 (48)	grgo_v	+48.03%	33	M
225	🟢 (26)	leb888	+47.56%	49	M
226	🟢 (74)	lepirate	+47.34%	19	M
227	🟢 (25)	jp5153	+47.34%	56	M
228	🟢 (41)	Rapasx	+46.95%	21	M
229	🔴 (-143)	ndullin	+46.48%	30	M
230	🟢 (45)	monac98	+46.13%	30	M
231	🟢 (25)	innggo	+46.04%	32	M
232	🔴 (-4)	killeroms	+45.91%	23	M
233	🟢 (37)	acoaco	+45.13%	37	M
234	🔴 (-118)	MikaDo	+44.80%	18	M
235	🟢 (39)	kokoro	+44.72%	49	M
236	🔴 (-6)	merinium	+44.69%	22	M
237	🟢 (57)	berty1987	+44.68%	20	M
238	🔴 (-157)	masteratwork	+44.23%	34	M
239	🟢 (19)	gtruttmann	+43.76%	23	M
240	🟢 (19)	pierrefranco	+43.69%	56	M

Début << 8 9 10 11 **12** 13 14 15 16 >> Fin

Sur mon compte perso, je continue à ramasser des milliers de dollars tous les mois. Et je travaille depuis plusieurs trimestres à essayer d'élaborer une stratégie aussi précise que le SNIPER au niveau du taux

de réussite, mais fondée sur la logique du suivi de tendance. Ce qui est, j'en conviens, la mission impossible...

J'ai aujourd'hui, novembre 2007, la preuve statistique qu'il existe de belles opportunités en tendance, mais il me manque encore une technique vraiment de pointe pour exploiter mes observations.

En outre, je continue les opérations de contre tendance sur le dollar/YEN et l'EUR/YEN, mais je suis devenu ultra sélectif. L'environnement doit être très sécurisé !